



# JOURNAAL 34

SUMMER 2026





# RAMPS

## Alu oprijplaten



p.4



p.6

## Transpalletten



p.8



p.8

## Transpalletten



p.9



p.9

# CLEANING

## Hogedrukreinigers



p.10

## Dompelpompen



p.13

# ELECTRIC POWER

## Powerbanks



p.14

## Benzine generatoren



p.15

## Benzine inverter generatoren



p.19

## Diesel generatoren



p.20

## Tractor generatoren



p.23

# AUTO

## Rolkriks - manueel



p.24

## Ballonkriks



p.27

## Mini liften



p.27

## Haspels



p.28

## Ventilatoren - VARIO



p.32

## Vloerventilatoren



p.33

## Mobiele vernevelaars



p.34

## Spot coolers



p.35

## Koelventilatoren



p.37

## Airco units



p.40

## MW Tools in koffers



p.42

## MW Tools FOAM trays in trolleys



p.44

## Tools in TT trays in trolleys



p.52



p.55

## Handlampen



p.56

## Kantelhekken



p.58

## Stellingen



p.59

## Onderdelenreinigers



p.60



Leidinggevende importeur en verdeler van

## PROFESSIONELE TOOLS & MACHINES VOOR DE WERKPLAATS

Al sinds 1992 groeit en investeert **VYNCKIER** in het optimaliseren en uitbreiden van de activiteit. Het succes is gebaseerd op **kwaliteit voor de juiste prijs**, een **sterke logistiek**, **praktijkgerichte opleiding** en een **correcte dienst-na-verkoop**.

**1.500 m<sup>2</sup>**

EIGEN HERSTELDIENST

**3.000 m<sup>2</sup>**

SHOWROOM

**20.000 m<sup>2</sup>**

MAGAZIJN

## SECTOREN

- industrie
- bouw
- automotive
- technisch
- onderwijs



### Plooibare oprijplaat aluminium cap. 250 kg l. 2130 mm

Geschikt voor kruiwagens, steekkarretjes, gereedschapskarren, ...

- Per stuk
- Capaciteit: 250 kg
- Zeer licht: slechts 7 kg
- Scharnierend model: klapt samen tot een makkelijk vervoerbaar formaat van 1085 x 295 x 153 mm
- Geribbeld, volledig gesloten oppervlak met anti-slip profiel

<b>Order nr.</b>		<b>754751825</b> ●
Orig nr.		AOP2001
Capaciteit	kg	250
Lengte	mm	2.130
Breedte extern	mm	295
Breedte intern	mm	250
Breeksterkte		1,5 x capacité
Gewicht	kg	7,00
<b>Prijs</b>	<b>€</b>	<b>101.00</b>



**ONTDEK ONS  
UITGEBREID GAMMA**

[www.vynckier.biz](http://www.vynckier.biz)



### Plooibare oprijplaat aluminium cap. 400 kg l. 2.135mm

Geschikt voor kruiwagens, steekkarretjes, gereedschapskarren, ...

- Per stuk
- Capaciteit: 400 kg
- Scharnierende plaat: klapt samen tot een makkelijk vervoerbaar formaat
- Geribbeld, volledig gesloten oppervlak met anti-slip profiel
- Breeksterkte = 1,5 x capaciteit

<b>Order nr.</b>		<b>754751826</b> ●	<b>754751827</b> ●	<b>754751828</b> ●	<b>754751829</b> ●
Orig nr.		AOP2002	AOP2003	AOP2004	AOP2005
Capaciteit	kg	400	400	400	400
Lengte	mm	2.130	2.130	2.130	2.000
Breedte extern	mm	500	700	900	1.100
Breedte intern	mm	450	650	850	1.050
Gewicht	kg	13,90	17,00	21,00	25,10
<b>Prijs</b>	<b>€</b>	<b>219.00</b>	<b>303.00</b>	<b>410.00</b>	<b>450.00</b>



### Vaste oprijplaat aluminium cap. 680 kg - 1000 kg

Geschikt voor kruiwagens, steekkarretjes, gereedschapskarren, ...

- Per stuk
- Capaciteit: 400 kg
- Scharnierende plaat: klapt samen tot een makkelijk vervoerbaar formaat
- Geribbeld, volledig gesloten oppervlak met anti-slip profiel
- Breeksterkte = 1,5 x capaciteit

<b>Order nr.</b>		<b>754751818</b> ●	<b>754751846</b> ●	<b>754751848</b> ●	<b>754751871</b> ●	<b>754751870</b> ●
Orig nr.		AOV103010	AOP3004	AOP3008	AOV101610	AOV101607
Capaciteit	kg	1.000	815	680	1.000	1.000
Lengte	mm	3.000	2.090	2.700	1.600	1.600
Breedte extern	mm	970	970	970	970	700
Breedte intern	mm	920	920	920	910	640
Gewicht	kg	17,20	40,00	49,00	25,00	18,00
<b>Prijs</b>	<b>€</b>	<b>895.00</b>	<b>579.00</b>	<b>729.00</b>	<b>629.00</b>	<b>579.00</b>



### Set open plooibare oprijplaten aluminium cap. 680 kg l. 2.230 mm

Open type voor het inrijden van aanhangers, opleggers, bestelwagens, containers, overbruggen van drempels, enz. Geschikt voor tuinmachines, maaiers, bouwmaterieel, kranen, tractoren, dumpers, quads, kruiwagens, enz.

- Per paar.
- Scharnierende platen
- Geschikt voor middelgrote banden en rupsen. Modder en aarde valt door de openingen.
- Open structuur
- Capaciteit: 680 kg
- Breeksterkte = 1,5 x capaciteit

<b>Order nr.</b>		<b>754751820</b> ●
Orig nr.		SOP2200
Capaciteit	kg	680
Lengte	mm	2.230
Breedte	mm	280
Hoogte	mm	52
Gewicht		6
<b>Prijs</b>	<b>€</b>	<b>167.00</b>



### Set plooibare oprijplaten aluminium cap. 1.100 kg l. 2.440 mm

Voor het inrijden van aanhangers, opleggers, bestelwagens, containers, overbruggen van drempels, enz. Geschikt voor tuinmachines, maaiers, bouwmaterieel, kranen, tractoren, dumpers, quads, kruiwagens, enz.

- Per paar
- Scharnierende platen: klappen samen tot een makkelijk vervoerbaar formaat
- Capaciteit: 1100 kg
- Breeksterkte = 1,5 x capaciteit

<b>Order nr.</b>		<b>754751821</b> ●
Orig nr.		SOP2400
Capaciteit	kg	1.100
Lengte	mm	2.440
Breedte	mm	240
Hoogte	mm	55
Gewicht		25
<b>Prijs</b>	<b>€</b>	<b>282.00</b>



### Set vaste oprijplaten aluminium cap. 1.000 kg l. 1.500 mm - 2.000 mm - 2.500 mm

Voor het inrijden van aanhangers, opleggers, bestelwagens, containers, overbruggen van drempels, enz. Geschikt voor tuinmachines, maaiers, bouwmaterieel, kranen, tractoren, dumpers, quads, kruiwagens, enz.

- Per paar
- Vaste platen, niet plooibaar
- Capaciteit: 1000 kg
- Breedte 260 mm
- Breeksterkte = 1,5 x capaciteit

<b>Order nr.</b>		<b>754751813</b> ●	<b>754751814</b> ●	<b>754751815</b> ●
Orig nr.		SOR1500	SOR2000	SOR2500
Capaciteit	kg	1.000	1.000	1.000
Lengte	mm	1.500	2.000	2.500
Breedte	mm	260	260	260
Hoogte	mm	60	60	75
Gewicht	kg	11	14,5	19
<b>Prijs</b>	<b>€</b>	<b>173.00</b>	<b>230.00</b>	<b>293.00</b>

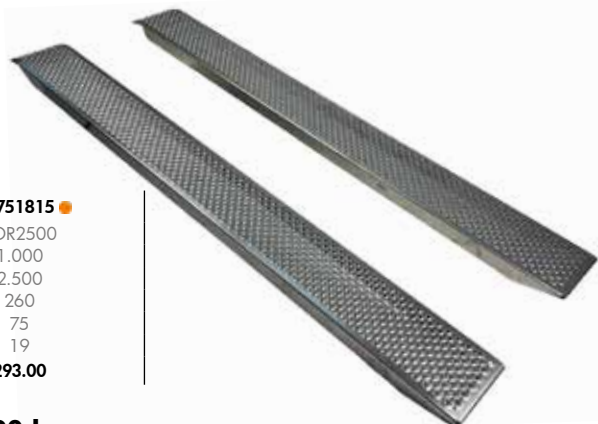

### Set vaste oprijplaten aluminium cap. 1.700 kg - 2.000 kg - 2790 kg l. 1.500 mm - 2.000 mm - 2.500 mm

Voor het inrijden van aanhangers, opleggers, bestelwagens, containers, overbruggen van drempels, enz. Geschikt voor tuinmachines, maaiers, bouwmaterieel, kranen, tractoren, dumpers, quads, kruiwagens, enz.

- Per paar
- Vaste platen, niet plooibaar
- Capaciteit: 1000 kg
- Breedte 260 mm
- Breeksterkte = 1,5 x capaciteit

<b>Order nr.</b>		<b>754751822</b> ●	<b>754751823</b> ●	<b>754751824</b> ●
Orig nr.		SOR3005	SOR3006	SOR3007
Capaciteit	kg	1.700	2.000	2.790
Lengte	mm	2.336	2.050	3.010
Breedte	mm	315	325	305
Hoogte	mm	150	105	180
Gewicht	kg	26,60	14,5	37,10
<b>Prijs</b>	<b>€</b>	<b>471.00</b>	<b>398.00</b>	<b>625.00</b>



**Set korte oprijplaten aluminium cap. 3.000 kg  
I. 930 mm - 1.260 mm**

Korte oprijplaten voor het inrijden van containers, over drempels, treden, smalle sleuven, enz. Geschikt voor tuinmachines, bouwmaterieel, kranen, tractoren, dumpers, quads, kruiwagens, enz.

- Per paar
- Capaciteit: 3000 kg
- Zeer licht: slechts 12,8 kg per paar
- Geribbeld, gesloten oppervlak met anti-slip profiel
- Breeksterkte = 1,5 x capaciteit



Order nr.		754751812 ●	754751811 ●
Orig. nr.		SOK0800	SOK0900
Capaciteit	kg	3.000	3.000
Lengte	mm	930	1.260
Breedte extern	mm	300	300
Breedte intern	mm	240	240
Hoogte	mm	85	85
Gewicht	kg	12,8	12,8
<b>Prijs</b>	<b>€</b>	<b>310.00</b>	<b>415.00</b>

**NEW**



**Plooibare oprijplaat aluminium cap. 300 kg  
I. 600 mm < 2.400 mm**

Geschikt voor voetgangers, rolstoelen, rollators, kinderwagens, steekwagens, enz. voor een vlotte toegang tot gebouwen en voertuigen

- Per stuk
- Capaciteit: 300 kg
- Draagbaar en opvouwbaar
- Zeer laag profiel van slechts 10 mm
- Breeksterkte = 1,5 x capaciteit

Order nr.		754751833 ●	754751834 ●	754751835 ●	754751836 ●	754751837 ●	754751838 ●	754751839 ●
Orig. nr.		ARP0995	ARP0996	ARP1001	ARP1002	ARP1003	ARP1004	ARP1006
Capaciteit	kg	300	300	300	300	300	300	300
Lengte	mm	600	920	1.220	1.500	1.830	2.100	2.400
Breedte extern	mm	720	720	720	720	720	720	720
Breedte intern	mm	660	660	660	660	660	660	660
Hoogte	mm	50	50	50	50	50	50	50
Gewicht	kg	4,00	6,00	9,00	11,00	13,00	15,00	18,00
<b>Prijs</b>	<b>€</b>	<b>104.00</b>	<b>119.00</b>	<b>142.00</b>	<b>165.00</b>	<b>185.00</b>	<b>268.00</b>	<b>303.00</b>

### Plooibare oprijplaat aluminium cap. 400 kg l. 600 mm < 1800 mm

NEW

De rijplaat biedt vlotte toegang tot gebouwen en voertuigen en overbrugt drempels, trappen, sleuven en allerlei oneffen of onstabiele ondergrond

- Per stuk
- Capaciteit: 400 kg
- De rijplaat klappt samen in lengterichting, tot een compact en draagbaar formaat
- Geribbeld, volledig gesloten oppervlak met anti-slip profiel
- Breeksterkte = 1,5 x capaciteit



Order nr.		754751850 ●	754751851 ●	754751852 ●	754751853 ●	754751854 ●
Orig nr.		ARP20060	ARP20090	ARP20120	ARP20150	ARP20180
Capaciteit	kg	400	400	400	400	400
Lengte	mm	600	900	1.200	1.500	1.800
Breedte extern	mm	760	760	760	760	760
Breedte intern	mm	730	730	730	730	730
Gewicht	kg	5,20	7,70	10,10	12,70	15,40
Prijs	€	135.00	155.00	205.00	261.00	299.00

### 4-ledige oprijplaten aluminium cap. 350 kg l. 2.100 mm

NEW

Deze draagbare, viervoudig opvouwbare oprijplaat is ontworpen voor intensief gebruik en maakt het eenvoudig om met scooters, rolstoelen en kinderwagens drempels en andere obstakels te overbruggen terwijl ze toch compact en makkelijk te vervoeren blijft.

- Per stuk
- Capaciteit: 350 kg
- Licht en draagbaar
- Geschikt voor alle types van kleine banden en wielotjes
- Breeksterkte = 1,5 x capaciteit



Order nr.		754751855 ●
Orig nr.		ARP20210
Capaciteit	kg	350
Lengte	mm	2.100
Breedte extern	mm	750
Breedte intern	mm	730
Hoogte	mm	60
Gewicht	kg	22,00
Prijs	€	478.00

### 3-ledige oprijplaten aluminium cap. 270 kg l. 1.800 mm - 2.400 mm

NEW

Deze draagbare, drievoudig inklapbare oprijplaat maakt het eenvoudig om met scooters, rolstoelen en kinderwagens drempels en andere obstakels te overbruggen en is bovendien compact en makkelijk te vervoeren.

- Per stuk
- Capaciteit: 270 kg
- Licht en draagbaar
- Geschikt voor alle types van kleine banden en wielotjes
- Breeksterkte = 1,5 x capaciteit

Order nr.		754751860 ●	754751861 ●
Orig nr.		ARP30180	ARP30240
Capaciteit	kg	270	270
Lengte	mm	1.800	2.400
Breedte extern	mm	750	750
Breedte intern	mm	720	720
Hoogte	mm	60	60
Gewicht	kg	16,00	20,00
Prijs	€	356.00	439.00



### Elektrische transpallet 1,5 ton met uitwisselbare lithium accu 24V / 20 Ah

- Volledig elektrisch: Elektrisch heffen/zakken en elektrisch rijden
- Geleverd met **verwisselbare Lithium batterij** 20Ah 24V met lange werktijd en snelle oplaadtijd
- **Optionele extra batterij** (ref TPL1503EBA), handig als backup bij veelvuldig gebruik van de palletwagen.



<b>Order nr.</b>		<b>751989949</b> 
Orig. nr.		TPL1503E
Capaciteit	t	1,5
Minimum hoogte vorken	mm	85
Maximum hoogte vorken	mm	200
Totale breedte	mm	550
Lengte vorken	mm	1.150
Gewicht	kg	174
Afmetingen (l x b x h)	mm	1.700 x 560 x 1.227
<b>Prijs</b>	<b>€</b>	<b>935.00</b>

### Elektrische transpallet 3,0 ton off-road model met accu 48 V / 32 Ah

Off-road transpallet met krachtig en groot stuurwiel. Voor gebruik met zware lasten tot 3 ton op alle courante bedrijfsvloeren en ook bij lastige ondergrond zoals oneffen opritten, parkings, drempels en dorpels, bedrijfsvloeren met kabelgoten of afvoerkanalen en zelfs op sommige semi-verharde paden en aardewegen.

Door zijn hoge performantie op hellingen is deze wagen ook geschikt voor het laden en lossen van vrachtwagens en containers en via oprijplaten.

- Volledig elektrisch: elektrisch heffen, zakken én rijden
- Geschikt voor oneffen ondergronden: Het groot rubber aandrijf wiel stuurt de palletwagen vlot over ruwe en hobbelige ondervloeren.
- Gel batterij 48V / 32 Ah met lange werktijd.



<b>Order nr.</b>		<b>751989120</b> 
Orig. nr.		TPL3000P
Capaciteit	t	3,0
Batterij	V / Ah	48 / 32
Minimum hoogte vorken	mm	85
Maximum hoogte vorken	mm	200
Totale breedte	mm	550
Lengte vorken	mm	1.150
Gewicht	kg	212
Afmetingen (l x b x h)	mm	1.780 x 550 x 1.260
<b>Prijs</b>	<b>€</b>	<b>1615.00</b>

### Elektrische transpallet 2,0 ton met weegfunctie, accu 24 V / 50 Ah

- Zelfrijdende palletwagen met ingebouwde weegschaal
- Volledig elektrisch: wegen, heffen/zakken en rijden
- **Elektronische weegfunctie** geïntegreerd in de vorken, met display 220 x 140 mm
- Weegfuncties: Bruto, tarra en netto wegen, Sommeren, Hold, Maximum
- RS232 poort voor het aansluiten van een externe printer



<b>Order nr.</b>		<b>751989950</b> 
Orig. nr.		TPL2002EW
Capaciteit	t	2,0
Minimum hoogte vorken	mm	85
Maximum hoogte vorken	mm	200
Totale breedte	mm	550
Lengte vorken	mm	1.150
Gewicht	kg	209
Afmetingen (l x b x h)	mm	1.700 x 560 x 1.227
<b>Prijs</b>	<b>€</b>	<b>1975.00</b>

**NEW**



**Transpallet 2,5 ton standaard – kort - lang**

Professionele transpallet 2,5 ton. Sterke constructie voor veeleisend en dagelijks gebruik.

- Zeer soepel, wendbaar en licht in bediening
- Gemakkelijk verrijdbaar door extra lichte aluminiumwielen met rubberbekleding en tandem vorkwielen in PU

Order nr		751989952 ●	751989951 ●	751989953 ●
Orig. nr.		TPL2501S	TPL2501	TPL2501L
Capaciteit	t	2,5	2,5	2,5
Lengte vorken	mm	800	1.150	1.800
Totale breedte	mm	550	550	550
Gewicht	kg	54,00	60,00	69,00
Afmetingen (l x b x h)	mm	1.543 x 520 x 1.214	1.190 x 540 x 1.240	2.190 x 540 x 1.240
Prijs	€	389.00	357.00	482.00



**Transpallet 2,0 ton met weegfunctie**

- Manuele transpallet met ingebouwde weegschaal: compact model
- Waterdicht LCD scherm met functieknoppen Bruto/Netto/Tarra/Som
- Geleverd met Gel accu van 4Ah met autonomie van 30 uur
- 4 aluminium sensoren, precisie van +0.1%

Order nr.		751988945 ●
Orig. nr.		TPL2002
Capaciteit	t	2,0
Minimum hoogte	mm	85
Lengte vorken	mm	1.150
Gewicht	kg	116
Afmetingen (l x b x h)	mm	1.568 x 550 x 1.220
Prijs	€	715,00



**Transpallet hoogheffer hoogte 800 mm**

- Schaarpalletwagens geschikt voor verplaatsen, heffen te gebruiken als heftafel en mobiele werkbank met ergonomische optimale werkhogte.
- Model TPL2008S: **manueel 1,0 ton**
- Model TPL2008SE : **elektrische hef 1,5 ton** geleverd met accu 80Ah en oplader 230V
- Hefhoogte 85 mm – 800 mm
- Vanaf 400mm raken de steunpoten de vloer voor extra stabiliteit tijdens het werk
- Telescopische cilinder zorgt voor een compacte constructie

Order nr.		① 751989947 ●	② 751989948 ●
Orig. nr.		TPL2008S	TPL2008SE
Capaciteit	t	1	1,5
Totale breedte	mm	540	540
Minimum vorkhoogte	mm	85	85
Maximum vorkhoogte	mm	800	800
Lengte vorken	mm	1.150	1.150
Gewicht	kg	110	165
Afmetingen (l x b x h)	mm	1.615 x 540 x 1.260	1.700 x 540 x 1.230
Prijs	€	625.00	1669.00

**HDR-K 85-16 TF Koudwater hogedrukreiniger**  
**Gepatenteerde dubbele pompkracht**

- Dualtech-systeem: Exclusieve technologie met twee geïntegreerde pompen voor superieure kracht
- Twee reinigingsmodi: Standaardmodus voor algemeen werk en Boostmodus voor zwaar bouwvuil
- Hoge doorstroom: Levert tot wel 850 l/u in Boostmodus voor een ongekend spoeeffect
- Duurzame constructie: Aluminium cilinderkop en roestvrijstalen zuigers voor intensief gebruik
- Zelfaanzuigende functie: Werkt met externe waterbronnen tot een diepte van 0,5 m
- Total Stop-pompbesturing: Onmiddellijke start/stop bespaart energie en verlengt de levensduur
- Optimale ergonomie: Telescopische handgreep en Click-Fast koppelingen voor snel werken
- Compleet pakket: Inclusief 5-in-1 nozzle, dubbele spuitmondadapter en twee roterende nozzles

**ONTDEK ONS  
UITGEBREID GAMMA**  
www.vynckier.biz



**Hoog  
spoeeffect  
door twee  
pompen,  
daardoor  
tot 850 l/u**

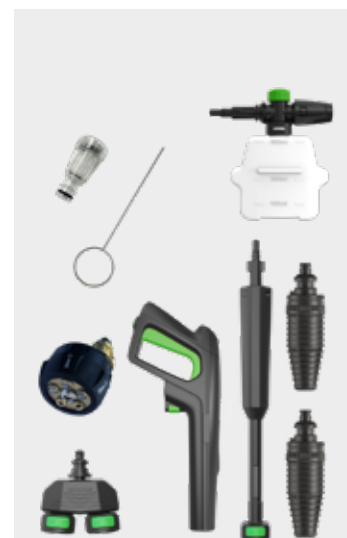

**Inhoud levering:**

- Schuimopzetstuk
- 2 rotatiemondstukken
- Verlengbuis
- Handsproeipistool
- Multifunctionele spuitmond 5-in-1
- Dubbele spuitmondhouder
- Hogedrukslang 8 m

**Order nr.**

Orig nr.  
Positie  
Werkdruk  
Pompdruk max.  
Max. debiet  
Toevoertemperatuur  
Aansluitkabellengte  
Opgenomen vermogen  
Elektrische aansluiting ~50 Hz  
Afmetingen (lxbxh) ca.  
Gewicht ca.

bar  
bar  
l/h  
°C  
m  
kW  
V  
mm  
kg  
€

**717101851** ●

HDR-K 85-16 TF  
staand  
107  
160  
850  
50  
5  
2,7  
230  
449 x 388 x 895  
14,6  
**282.00**

## HDR-H 48-15 Warmwater hogedrukreiniger Het robuuste instapmodel

- Krachtige prestaties: Tot 110 bar druk en 90 °C watertemperatuur voor hardnekkig vet en olie
- Flexibele reiniging: Keuze tussen warm- en koudwatermodi voor elke specifieke klus
- Industriële kwaliteit: Driezuiger axiaalpompe met messing kop en betrouwbare inductiemotor
- Gebruiksgemak: Total-Stop systeem voor directe start/stop en bescherming van de pomp
- Zelfaanzuigend: Flexibele watertoevoer mogelijk uit externe bronnen tot 0,5 m diepte
- Wendbaar design: Ergonomisch handvat en robuuste wielen voor optimaal manoeuvreren
- Compleet pakket: Inclusief 10 m hogedrukslang, handspuitpistool en schuimopzetstuk



### ONTDEK ONS UITGEBREID GAMMA

[www.vynckier.biz](http://www.vynckier.biz)



**Brandstof:**  
**DIESEL**



Diesel voor  
waterverwarming



**Krachtige triplex hogedrukpomp  
met messing kop en roestvrijstalen  
zuiger**



**Dubbele schakelaar voor koud en  
warm water**



- Inhoud levering HDR-H 48-15:
- Handsproeipistool met drukregeling
- Gebogen lans
- Straalmondstuk 25°
- Hogedrukslang 10 m
- Schuimopzetstuk

#### Order nr.

Orig. nr.  
Werkdruk max.  
Max. debiet  
Max. temperatuur  
Brandstof  
inhoud brandstoftank  
Brandstofverbruik  
Reinigingsmiddeltankinhoud  
Geluidsdruk niveau Lp  
Opgenomen vermogen  
Elektrische aansluiting ~50 Hz  
Afmetingen (l x b x h) ca.  
Gewicht ca.

bar  
l/h  
°C  
l  
l/h  
l  
dB(A)  
kW  
V  
mm  
kg  
€

#### 717150481

HDR-H 48-15  
110  
480  
90  
Diesel  
4  
2,3  
0,25  
80  
2,3  
230  
580 x 440 x 930  
43  
1299.00

## SCWP 7014A – Dompelpomp met automatische start/stop voor helder water

- Hoogwaardige afdichtingen garanderen een lange levensduur
- Automatische werking door instelbare vlotterchakeling
- Automatische start/stop afhankelijk van het waterpeil
- Geïntegreerde vlotterchakelaar schakelt de pomp in afhankelijk van het waterpeil
- Geïntegreerde droogloopbeveiliging
- Afzuighoogte min. 5 mm

<b>Order nr.</b>		<b>717520110</b> ●
Orig. nr.		SCWP 7014A
Transportcapaciteit max.	l/h	13.960
Max. opvoerhoogte	m	8
Max. korrelgrootte	mm	5
Lengte stroomkabel	m	10
Uitlaatdiameter	"	1 1/4
Elektrische aansluiting ~50 Hz	kW/V	0,7/230
Afmetingen (l x b x h) ca.	mm	232 x 148 x 332
Gewicht ca.	kg	6,4
<b>Prijs</b>	<b>€</b>	<b>83.90</b>



SCWP 7014A

## SCWP 3508 FLAT / SCWP 10013 – Dompelpomp voor helder water met stabiele roestvrijstalen behuizing

- Hoogwaardige afdichtingen garanderen een lange levensduur
- Automatische werking door instelbare vlotterchakeling

### SCWP 3508 FLAT

- Afpompen tot op 1mm mogelijk

<b>Order nr.</b>		<b>717520115</b> ●	<b>717520105</b> ●
Orig. nr.		SCWP 3508 FLAT	SCWP 10013
Transportcapaciteit max.	l/h	7.500	12.960
Max. opvoerhoogte	m	8	11,5
Max. korrelgrootte	mm	5	5
Lengte stroomkabel	m	10	10
Uitlaatdiameter	"	1 1/4	1 1/4
Motorvermogen ~50 Hz	kW / V	0,35 / 230	1 / 230
Afmetingen (l x b x h) ca.	mm	205 x 145 x 303	210 x 151 x 311
Gewicht ca.	kg	4,5	5,4
<b>Prijs</b>	<b>€</b>	<b>99.90</b>	<b>108.00</b>



SCWP 10013

SCWP 3508 FLAT

## DWP 1106A – Diepteputpomp met automatische start/stop, geschikt voor helder water\*

- Ideaal voor het gebruik van bronwater
- Geïntegreerde druk- en debietsensoren zorgen ervoor dat de pomp automatisch start bij wateronttrekking en daarna weer stopt
- Meertrapswaaier-technologie zorgt voor hoge waterdruk
- Geïntegreerde droogloopbeveiliging
- Uitgerust met thermische beveiliging
- Hoogwaardige en robuuste behuizing van roestvrij staal



<b>Order nr.</b>		<b>717523105</b> ●
Orig. nr.		DWP 1106A
Max. opvoerhoogte	m	55
Max. transportcapaciteit	l/h	6.000
Max. korrelgrootte	mm	1,2
Lengte stroomkabel	m	22
Uitlaatdiameter	"	1 1/4
Motorvermogen ~50 Hz	kW/V	1,1/230
Afmetingen (l x b x h) ca.	mm	98 x 98 x 900
Gewicht ca.	kg	14
<b>Prijs</b>	<b>€</b>	<b>324.00</b>

## SPWP 1107 / SPWP 1106A – Dompeldrukomp voor helder water

- Meerfasige impellertechnologie zorgt voor hoge waterdruk
- Hoogwaardige en robuuste behuizing van kunststof en roestvrij staal
- Ideaal voor regenwater-systemen, sprinklers, het verpompen van water uit regenbakken, reservoirs, bronnen en andere toepassingen met een hogere drukbehoefte

### SPWP 1106A bovendien met:

- Automatische start/stop
- Geïntegreerde druk- en debiet-sensoren zorgen ervoor dat de pomp automatisch start bij wateronttrekking en daarna weer stopt
- Hoge waterdruk
- Geïntegreerde droogloopbeveiliging
- Uitgerust met thermische beveiliging

<b>Order nr.</b>		<b>717520300</b> ●	<b>717520305</b> ●
Orig. nr.		SCWP 1107	SCWP 1106A
Transportcapaciteit max.	l/h	6.960	6.000
Max. opvoerhoogte	m	42	45
Max. korrelgrootte	mm	1	1
Lengte stroomkabel	m	10	10
Uitlaatdiameter	"	1	1
Motorvermogen ~50 Hz	kW / V	1,1 / 230	1,1 / 230
Afmetingen (l x b x h) ca.	mm	163 x 163 x 472	163 x 163 x 472
Gewicht ca.	kg	11,4	11,4
<b>Prijs</b>	<b>€</b>	<b>189.00</b>	<b>303.00</b>



SPWP 1106A

SPWP 1107

**Opmerking:** zout water, brandbare vloeistoffen en levensmiddelen mogen niet worden vervoerd.

**SDWP 10020 / SDWP 15032 PRO – Dompelpomp voor vuil water**

- Dompelpomp voor vuil water met stabiele behuizing in combinatie van roestvrij staal en gietijzer (SDWP 15032 PRO) Roestvrij staal (SDWP 10020) voor hoge weerstand
- Automatische werking door vlotterschakeling

**SDWP 15032 PRO**

- Hoog debiet van max. 31980 l/u
- Hoog opvoerhoogte van max. 19 m
- Hoogwaardige afdichtingen garanderen een lange levensduur
- Koperdraadmotor met geïntegreerde thermische beveiliging voor een lange levensduur
- Langere looptijden door smering van de motor in oliebad
- Inclusief 6 meter nylon touw

Order nr.		717520205 ●	717520220 ●
Orig. nr.		SDWP 10020	SDWP 15032 PRO
Max. transportcapaciteit	l/h	19.500	31.980
Max. opvoerhoogte	m	10,5	19
Max. korrelgrootte	mm	35	25
Lengte stroomkabel	m	10	10
Uitlaatdiameter	"	1 1/2	2
Motorvermogen ~50 Hz	kW / V	1 / 230	1,5 / 230
Afmetingen (l x b x h) ca.	mm	183 x 157 x 392	269 x 186 x 460
Gewicht ca.	kg	7,6	18,9
<b>Prijs</b>	<b>€</b>	<b>141.00</b>	<b>435.00</b>



SDWP 10020

SDWP 15032

**SDWP 7518 / SDWP 7514A – Combi-dompelpompen**

- Combinatiepompen geschikt voor vuil en schoon water dankzij verstelbare voetjes
  - Hoogwaardige afdichtingen garanderen een lange levensduur
  - Automatische werking door instelbare vlotterschakeling
  - Onder andere geschikt voor leegpompen van tuinvijvers, ondergelopen kelders, overstromde bouwputten
- SDWP 7514A**
- Veilige pompstart door twee onafhankelijke inschakelhoogtes
  - Ideaal voor kleine putten of vaten dankzij geïntegreerde en sensorgestuurde niveauschakeling - daardoor minder ruimte nodig in vergelijking met pompen met externe vlotter

Order nr.		717520201 ●	717520211 ●
Orig. nr.		SDWP 7518	SDWP 7514A
Max. transportcapaciteit	l/h	18.000	13.980
Max. opvoerhoogte	m	9	7
Max. korrelgrootte	mm	35	30
Lengte stroomkabel	m	10	10
Uitlaatdiameter	"	1 1/2	1 1/2
Motorvermogen ~50 Hz	kW/V	0,75 / 230	0,75 / 230
Afmetingen (l x b x h)	mm	175 x 168 x 355	175 x 153 x 369
Gewicht ca.	kg	5,4	4,8
<b>Prijs</b>	<b>€</b>	<b>73.90</b>	<b>114.00</b>



SDWP 7518

SDWP 7514A

**SDWP 7511 Overstromingsset –**

**Dompelpomp uitermate geschikt voor het leegpompen van kelders, zwembaden, vijvers, ondergelopen bouwputten of soortgelijke situaties**

- Verhoogd transportvermogen door krachtige pomp met vlotterschakelaar
- Inclusief waterdoorlatende EuroNorm-container met draaggreep 400 x 300 x 320 mm, diverse aansluitingen, slang en koppelingen
- Set bevat C-transportslang met een lengte van 15 m en Storz-koppeling
- Belangrijkste onderdelen van roestvrij staal

Order nr.		717520255 ●
Orig. nr.		SDWP 7511 Flooding set
Max. debiet	l/h	11.400
Max. opvoerhoogte	m	7,5
Max. korrelgrootte	mm	30
Berchermingsklasse aandrijf-motor	m	IPX 8
Uitlaatdiameter	"	G 1 1/2
Motorvermogen ~50 Hz	kW/V	0,75 / 230
Afmetingen (l x b x h)	mm	194 x 164 x 358
Gewicht ca.	kg	11 (pomp: 5)
<b>Prijs</b>	<b>€</b>	<b>199.00</b>

**Inhoud levering:**

- Multi-adapter
- Aansluitstuk 1 1/2" AG
- Bouw- en industriële slang 15 m met Storz-koppelingen 52C KA66
- Vaste koppeling
- STORZ 52C 1 1/2" IG
- Draagmand





PS3000



Batterijlader



PS6000

### Power station 230V 3,5kW met lithium batterij 2405 Wh en 5627 Wh

Krachtige 230V powerbanks met lithium batterij. Stabiele, veilige en draagbare energie voor de bouwwerf, werkplaats, outdoor events, markten of als back-up stroomvoorziening tijdens onvoorziene netschommelingen. Geschikt voor langdurig gebruik van alle elektrische gereedschappen met groot vermogen, zoals power tools, slijpschijven, schuurmachines, compressoren, lasapparatuur, verlichtingen, DJ- en muziekinstallaties, koelkasten, enz.

#### Voordelen :

- Stevige stalen omkasting en industriële wielen, ontwikkeld voor professioneel gebruik en frequent vervoer in bestelwagens, aanhangers, enz.
- Geruisloos & Emissievrij: ideaal voor gebruik binnen in gebouwen, woningen, bouwwerf of tijdens noodsituaties
- Hoge continue output van 3500 W en maximum (piek) 7000 W
- Batterij capaciteit van 2,4 en 5,6 kWh geschikt om langdurig stroom te blijven leveren, zelfs met zware verbruikers
- Lithium-ion accu met lange levensduur
- Bluetooth functie voor het monitoren van de batterijstatus op smartphones



Order nr.		724562272 ●	724562300 ●
Orig. nr.		PS3000	PS6000
Capaciteit	W/h	2.405	<b>5.627</b>
Spanning	V	230	230
Maximum vermogen	kW	7,0	7
Continue vermogen	kW	3,5	3,5
Type batterij		Lithium-ion 48V	Lithium-ion 48V
Capaciteit batterij	Ah	676	<b>1.521</b>
Frequentie	Hz	50	50
Stopcontacten 230V	pcs	2	2
Stopcontacten USB	pcs	2	2
Isolatieklasse		F	F
Gewicht	kg	25,00	44,00
Afmetingen (L x B x H)	mm	500 x 325 x 410	583 x 467 x 500
<b>Prijs</b>	<b>€</b>	<b>1279.00</b>	<b>1879.00</b>

#### Kenmerken :

- 2 stopcontacten 230 V (16A)
- 2 stopcontacten USB (5V 2,4A) en USB-C (45W) voor het opladen van smartphones en andere kleine apparaten
- 1 stopcontact 48 V met 50 A zekering voor aansluiten van LED verlichting, lasposten of omvormer naar 12V/24V voor mobilhomes en campers
- Pure sinus spanning van 230 V +2%, ook geschikt voor elektronische apparaten, computers, servers enz.
- Accu blijft stabiel werken in extreem lage temperaturen tot -20°C.
- Multifunctioneel AITM 48V geschikt voor LED verlichting of lasapparatuur
- Levert stroom tot -20° Celcius
- Geleverd met oplader 230V

#### Voorbeelden van toepassingen (PS6000):

- Haakse slijper 125 mm 900 W : 6,5 uur
- Excenterschuurmachine 250 W : 24 uur
- Werfverlichting 50 W : 112 uur
- Afkortzaag 350 mm 1.500 W : 3 uur 45 min.
- Koelkast 55 W : 100 uur
- Waterkoker 2.000 W : 2 uur 45 min.
- Microgolfoven 1.000 W : 5,5 uur.

#### Accessoire

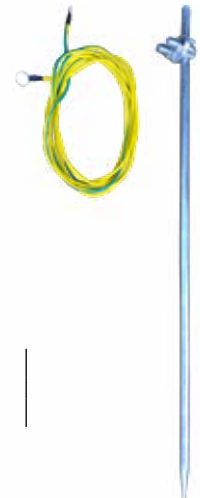

#### Aardingspen 75cm

- Geschikt voor het aansluiten op alle benzine- en diesel generatoren
- Geleverd met 4 meter kabel voor stroomgeneratoren

Order nr.		724562273 ●
Orig. nr.		ARP75SET
Prijs	€	45.50



## Benzinegeneratoren 7,5 – 10,0 kW 230 V met AVR spanningsregeling

- AVR spanningsregeling: zorgt voor een stabiele uitgangsspanning. De spanningsverschillen liggen binnen de +2,5% waardoor deze generator geschikt is voor gebruik met de meeste elektronische apparaten zoals bouwmachines, tuinmachines, huishoud-en keuken toestellen etc. Niet geschikt voor heel gevoelige apparaten zoals computers of gevoelige elektronica.
- Rustige werking dankzij **grote geluiddemper** op de uitlaat
- **Elektrische start** met meegeleverde batterij
- 4-takt luchtgekoelde benzinemotor van bewezen kwaliteit
- Alternator met koper windingen voor een optimale prestatie
- **Lange autonomie**
- Grote **25 l benzinetank** die beschikt over niveuaanduiding (40 liter bij BG100ED)
- Impactbestendig door sterk buisframe met inklapbare hendel
- Thermische veiligheid tegen overbelasting
- Automatisch uitschakelen bij olietekort

		1	2	3
<b>Order nr.</b>		<b>724562254</b> ●	<b>724562256</b> ●	<b>724562259</b> ●
Orig. nr.		BG75E	BG85ED	BG100ED
Spanning	V	230	1x230 / 3x400	1x230 / 3x400
Start		Elektrisch	Elektrisch	Elektrisch
Tankinhoud	l	25	25	40
<b>Max. vermogen</b>	kW	<b>8</b>	<b>8 / 9</b>	<b>9,9 / 11</b>
Continu vermogen	kW	7,5	7,5 / 8,5	9,0 / 10,0
Autonomie	h	6,3	6,5	7,5
Gewicht	kg	86,00	84,00	150,00
Afmetingen (l x b x h)	mm	770 x 650 x 635	770 x 650 x 575	755 x 645 x 600
<b>Prijs</b>	€	<b>719.00</b>	<b>749.00</b>	<b>1035.00</b>

NEW



1



2



3



### Benzine inverter generatoren 3 / 3,5 / 4,5kW 230 V

Inverter benzinegenerator met stabiele uitgangsspanning met zuivere sinus voor gebruik met elektronische apparaten zoals computers, smartphones, acculaders, huishoudapparaten, etc.

Draagbare en compacte stroomgroep, ideaal voor gebruik in bestelwagens, op de bouwwerf, woningen, outdoor events, pechverhelping, als backup generator, enz.

- **Inverter** technologie met pure sinus 230V geschikt voor alle elektronische apparaten, computers, servers, huishoudapparaten en USB opladers
- Deze inverters hebben een laag benzineverbruik. Dit geeft een goede autonomie met de ingebouwde tank
- **Open type** met gemakkelijke toegang tot alle componenten
- stopcontacten 230 V 16A met randaarding en USB stopcontacten
- Impactbestendig stalen buisframe als bescherming voor de componenten en de tank.
- **Euro V gecertificeerde motor:** voldoet aan de wettelijke eisen op vlak van uitstoot en bespaart energie met optimale prestaties
- Digitale display met weergave van parameters: Spanning (V), Frequentie (Hz), urenteller (totaal) en urenteller sinds opstarten

		1	2	3
<b>Order nr.</b>		<b>724562448</b>	<b>724562439</b>	<b>724562449</b>
Orig. nr.		BGI30M	BGI34M	BGI45M
Inverter		Ja	Ja	Ja
Energiebron		Benzine	Benzine	Benzine
Spanning	V	230	230	230
Start		Manueel	Manueel	Manueel
<b>Max. vermogen</b>	kW	<b>3</b>	<b>3,5</b>	<b>4,5</b>
Continu vermogen	kW	2,8	3,2	4,2
Autonomie	h	4	6	9,1
Tank	l	5	7,5	13
Stroom bij 230 V		13	15,2	19,5
Stopcontacten 230V 16A	st	1	2	2
Gewicht	kg	48,00	27,00	29,5
Afmetingen (l x b x h)	mm	650 x 500 x 555	433 x 346 x 453	420 x 443 x 493
<b>Prijs</b>	€	<b>249.00</b>	<b>299.00</b>	<b>399.00</b>



### Benzine inverter generatoren 6 / 8 kW 230V en 3x400V

Inverter benzinegenerator met stabiele uitgangsspanning met zuivere sinus voor gebruik met elektronische apparaten zoals computers, smartphones, acculaders, huishoudapparaten, etc. Modellen met grote tank, ideaal voor gebruik in bestelwagens, op de bouwwerf, woningen, outdoor events, pechverhelping, als backup generator, enz.

- **Inverter** technologie met pure sinus 230V geschikt voor alle elektronische apparaten, computers, servers, huishoudapparaten en USB opladers
- Deze inverters hebben een laag benzineverbruik. Dit geeft een goede autonomie met de ingebouwde tank
- **Open type** met gemakkelijke toegang tot alle componenten
- Stopcontacten 230 V 16A met randaarding en USB stopcontacten
- **Stopcontact 3x400V 16A** (BG185ED)
- **ATS-stekker** (BG185E) om te koppelen aan extern ATS en de zekeringkast voor het automatisch omschakelen tussen netstroom en generatorstroom
- Impactbestendig stalen buisframe als bescherming voor de componenten en de tank
- Euro V gecertificeerde motor: voldoet aan de wettelijke eisen op vlak van uitstoot en bespaart energie met optimale prestaties
- **Elektrische start** met meegeleverde compacte lithium batterij
- Digitale display met weergave van parameters: Spanning (V), Frequentie (Hz), urenteller (totaal) en urenteller sinds opstarten
- LED indicator waarschuwt bij een te laag olieniveau en overbelasting

		4	5	6
<b>Order nr.</b>		<b>724562443</b>	<b>724562438</b>	<b>724562444</b>
Orig. nr.		BG165E	BG185E	BG185ED
Inverter		Ja	Ja	Ja
Start		Manueel	Manueel	Manueel
Spanning	V	230	230	230
Maximum vermogen	kW	<b>6,5</b>	<b>8,5</b>	<b>8,5</b>
Continu vermogen	kW	6,0	8,0	8,0
Frequentie	Hz	50	50	50
Tank	l	17	20	25
Stopcontacten 230V		2	2	2
Stopcontacten 3x400V		-	-	1
Gewicht	kg	43,00	68,00	64
Afmetingen (l x b x h)	mm	615 x 465 x 492	598 x 500 x 553	588 x 501 x 590
<b>Prijs</b>	€	<b>679.00</b>	<b>919.00</b>	<b>989.00</b>

NEW



1



2



3



### Benzine inverter generatoren 1,8 / 3,0 / 3,5 kW 230V

Geluidsarme inverter benzinegenerator met stabiele uitgangsspanning met zuivere sinus voor gebruik met elektronische apparaten zoals computers, smartphones, acculaders, huishoudapparaten, etc.

Draagbare en lichte modellen met laag geluidsniveau, ideaal voor gebruik in bestelwagens, op en rond de woning en bouwwerf, als backup generator, enz.

- **Inverter** technologie met pure sinus 230V geschikt voor alle elektronische apparaten, computers, servers, huishoudapparaten en USB opladers
- Deze inverters hebben een laag benzineverbruik. Dit geeft een goede autonomie met de ingebouwde tank
- **Gesloten type** met geluidsreducerende en impactbestendige omkasting.
- Stopcontacten 230 V 16A met randaarding
- Dubbel USB stopcontact op het paneel voor het opladen van draagbare apparaten.
- Euro V gecertificeerde motor: voldoet aan de wettelijke eisen op vlak van uitstoot en bespaart energie met optimaal

		1	2	3
<b>Order nr.</b>		<b>724562251</b>	<b>724562439</b>	<b>724562259</b>
Orig. nr.		BGI225M	BGI33SM	BGI38SM
Inverter		Ja	Ja	Ja
Energie		Benzine	Benzine	Benzine
Spanning	V	230	230	230
Start		Manueel	Manueel	Manueel
<b>Max. vermogen</b>	kW	<b>2,0</b>	<b>3,3</b>	<b>3,8</b>
Continu vermogen	kW	1,8	3	3,5
Autonomie	h	8	3,6	6,5
Tank	l	4	4	8
Stroom bij 230 VA		8,7	14,3	15,2
Stopcontacten 230V	st	1	2	2
Gewicht	kg	48,00	27,00	28,00
Afmetingen (l x b x h)	mm	650 x 500 x 555	433 x 346 x 453	535 x 335 x 527
<b>Prijs</b>	€	<b>359.00</b>	<b>395.00</b>	<b>499.00</b>

NEW



4



5



### Benzine inverter generatoren 5 / 9 kW 230V en 3x400V

Inverter benzinegenerator met stabiele uitgangsspanning met zuivere sinus voor gebruik met elektronische apparaten zoals computers, smartphones, acculaders, huishoudapparaten, etc.

Geluidsarme modellen met grote tank, ideaal voor gebruik in bestelwagens, op de bouwwerf, woningen, outdoor events, pechverhelping, als backup generator, enz.

- **Inverter** technologie met pure sinus 230V geschikt voor alle elektronische apparaten, computers, servers, huishoudapparaten en USB opladers
- **Gesloten type** met geluidsreducerende en impactbestendige omkasting.
- **ATS-stekker** om gekoppeld te worden aan een ATS en de zekeringkast voor het automatisch omschakelen tussen netstroom en generatorstroom
- Stopcontacten 230 V 16A met randaarding en USB stopcontacten
- **Stopcontact 3x400V 16A** (BGI95SED)
- Euro V gecertificeerde motor: voldoet aan de wettelijke eisen op vlak van uitstoot en bespaart energie met optimale prestaties
- **Elektrische start** met meegeleverde compacte lithium batterij
- Digitale display met weergave van parameters: Spanning (V), Frequentie (Hz), urenteller (totaal) en urenteller sinds opstarten
- LED indicator waarschuwt bij een te laag olieniveau en overbelasting
- Geïntegreerde **wielenset** en trolley handvat

	4	5
<b>Order nr.</b>	<b>724562251</b> ●	<b>724562259</b> ●
Orig. nr.	BGI55SE	BGI95SED
Inverter	Ja	Ja
Spanning	230	230 / 3x400
Frequentie	50	50
Type motor	Benzine 4-takts	Benzine 4-takts
Start	Manueel	Manueel
<b>Max. vermogen</b>	<b>5,5</b>	<b>9,5</b>
Continu vermogen	5,0	9,0
Autonomie	6	10
Tank	11	30
Stopcontacten 230V	2	2
Stopcontacten 3x400V	-	1
Gewicht	39,5	86,00
Afmetingen (l x b x h)	590 x 390 x 547	765 x 625 x 700
<b>Prijs</b>	<b>€ 849.00</b>	<b>1695.00</b>



1

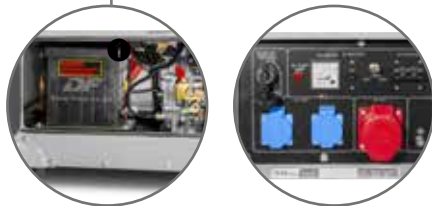

Elektrische start met batterij



2



Geluidsarme omkasting

**Geluidsarme dieselgeneratoren 6 kW / 7,5 kW voor gebruik op de bouwwerf, indoor of outdoor events of als noodgenerator.**

- Maximaal vermogen tot 7,5 kW op 3x400V
- 'Equal Power Output' systeem: 2 aparte zekeringen op het hoofdbord (1x230 V en 3x400 V), waardoor u meer vermogen haalt dan bij een klassieke generator met dubbele spanning
- Geluidsarm ontwerp: Voorzien van een geluidsichte omkasting met foamvulling
- Model DG75E is noodstroomklaar: uitgerust met 5-pins ATS-aansluitpunt voor externe automatische omschakelaar
- Euro V gecertificeerde, luchtgekoelde dieselmotor met elektrische start
- AVR spanningsregeling geschikt voor bouwmachines, tuinmachines en huishoudtoestellen
- 100% koperen alternator
- Brandstoftank is voldoende voor een bedrijfsduur van 8 tot 12 uur in continu gebruik
- Digitale display (V, A, Hz, W, urenteller)

		1	2
<b>Order nr.</b>		<b>724562240</b> ■	<b>724562241</b> ■
Orig. nr.		DG65E	DG75E
Spanning	V	1 x 230 + 3 x 400	1 x 230 + 3 x 400
Maximum vermogen 1 x 230V	kW	4,8	6,0
Continu vermogen 1 x 230V	kW	4,4	5,6
Maximum vermogen 3 x 400V	kW	6,0	7,5
Continu vermogen 3 x 400V	kW	5,5	7,0
Start		Elektrisch	Elektrisch
Type motor		Diesel 4-takt 498cc	Diesel 4-takt 633cc
Tankinhoud	l	16	30
Stopcontacten 230V	st	2	2
Stopcontacten 3x400V	st	1	1
Geluidsniveau	dB(A)	68	72
Frequentie	Hz	50	50
Autonomie	u	8,5	12
Cilinder		1	1
Gewicht	kg	156,00	230,00
Afmetingen (l x b x h)	mm	950 x 560 x 760	1.080 x 760 x 860
<b>Prijs</b>	<b>€</b>	<b>1149.00</b>	<b>1479.00</b>

**Optie**



**Wielenset DG100EWS**

- Set van 4 wielen voor dieselgenerator DG100E
- Wieldiameter 100mm
- 2 draaibare wielen + 2 vaste, geremde wielen
- Zonder montagebouten

<b>Order nr.</b>		<b>724562248</b> ●
Orig. nr.		DG100EWS
Diameter	mm	100
Gewicht	kg	4,00
Afmetingen (l x b x h)	mm	200 x 200 x 200
<b>Prijs</b>	<b>€</b>	<b>71.90</b>



### Geluidsarme dieselgeneratoren 10 / 12,5 kW

- Maximaal vermogen tot 12,5 kW op 3x400V
- 'Equal Power Output' systeem: 2 aparte zekeringen op het hoofdbord (1x230 V en 3x400 V), waardoor u meer vermogen haalt dan bij een klassieke generator met dubbele spanning
- Geluidsarm ontwerp: Voorzien van een geluidsdichte omkasting met foamvulling
- Noodstroomklaar: 5-pins ATS-aansluitpunt voor externe automatische omschakelaar
- Euro V gecertificeerde, luchtgekoelde dieselmotor met elektrische start
- AVR spanningsregeling geschikt voor bouwmachines, tuinmachines en huishoudtoestellen
- 100% koperen alternator
- Brandstoftank is voldoende voor een bedrijfsduur van 7 tot 9 uur in continu gebruik
- Digitale display (V, A, Hz, W, urenteller)

### Geluidsarme dieselgenerator 15 kW

- Maximaal vermogen tot 15 kW op 3x400V
- 'Equal Power Output'
- Aansluiting voor externe brandstoftanks
- Uitgerust met 230V 63A blauwe industriestekker, levert 11 kW in continu op 230V .
- Geluidsarm ontwerp
- Noodstroomklaar: uitgerust met 5-pins ATS-aansluitpunt voor externe automatische omschakelaar
- Euro V gecertificeerde, luchtgekoelde dieselmotor met elektrische start
- AVR spanningsregeling
- 100% koperen alternator

		1	2	3
<b>Order nr.</b>		<b>724562242</b> ●	<b>724562310</b> ●	<b>724562243</b> ●
Orig. nr.		DG100E	DG120E	DG150EP
Spanning	V	1 x 230 / 3 x 400	3 x 400 / 1 x 230	3 x 400 / 1 x 230
Maximum vermogen 1 x 230V	kW	8,0	<b>10</b>	<b>12</b>
Continu vermogen 1 x 230V	kW	<b>7,2</b>	<b>9,6</b>	<b>11</b>
Maximum vermogen 3 x 400V	kW	10,0	12,5	15,0
Continu vermogen 3 x 400V	kW	9,0	12,0	14,0
Start		Elektrisch	Elektrisch	Elektrisch
Type motor		Diesel 4-takt 718cc	Diesel 4-takt 998cc	Diesel 4-takt 1326cc
Tankinhoud	l	30	30	30
Stopcontacten 230V	st	2	1	2
Stopcontacten 3x400V	st	1	1	1
Geluidsniveau	dB(A)	75	75	86
Frequentie	Hz	50	50	50
Autonomie	u	12	9	7
Cilinder		1	1	2
Gewicht	kg	235,00	280,00	357,00
Afmetingen (l x b x h)	mm	1.090 x 650 x 870	1.220 x 760 x 920	1.340 x 840 x 960
<b>Prijs</b>	<b>€</b>	<b>2259.00</b>	<b>2995.00</b>	<b>4265.00</b>



**Geluidsarme dieselgeneratoren 17 / 26 / 32 kW voor gebruik op de bouwwerf, indoor of outdoor events of als noodgenerator.**

**Kenmerken:**

- **Continu vermogen van: 22 kVA / 33 kVA / 41 kVA**
- Stopcontacten 3x400V, 230V en **fasepennen 3 fase + N** voor aansluiting van zware verbruikers
- **Watergekoelde** 4-cilinder 4-takt dieselmotor FAWDE op 1500 RPM met elektrische start
- Elektrische voorverwarming van de aangezogen lucht bij koude opstart
- Geschikt voor langdurig continu bedrijf van 24/24h
- **Aansluiting voor externe dieseltank** zodat de generator kan blijven lopen zonder bijvullen; Ingebouwde tank is 43/ 63 / 80 liter
- Geluidsarm ontwerp: Voorzien van een geluidsichte omkasting met foamvulling, ideaal voor events of gebruik op de bouw.
- Noodstroomklaar: uitgerust met Harting 16-pins ATS-aansluitpunt voor externe automatische omschakelaar
- Digitale controller met display bewaakt en bestuurt de generator
- AVR spanningsregeling geschikt voor bouwmachines, tuinmachines en huishoudtoestellen
- Borstelloze koperen alternator voor industrieel gebruik
- Sleufgaten voor verplaatsing met een heftruck

		①	②	③
<b>Order nr.</b>		<b>724562234</b> ●	<b>724562235</b> ●	<b>724562236</b> ●
Orig. nr.		DG200E	DG300E	DG380E
Maximum vermogen	kVA	22	33	41
Continu vermogen	kVA	20	30	38
Spanning	V	1 x 230 + 3 x 400	1 x 230 + 3 x 400	3 x 400 + 1 x 230
Verbruik	l/u	5,9	7,8	8,9
Maximum motorvermogen	pk	31	49	53
Benzine / tankinhoud	l	43	63	80
Geluidsniveau	dB(A)	73	73	73
Autonomie	u	7,3	8	9
Gewicht	kg	790,00	900,00	1.060,00
Afmetingen (l x b x h)	mm	1.950 x 900 x 1.200	2.100 x 960 x 1.280	2.320 x 980 x 1.320
<b>Prijs</b>	<b>€</b>	<b>5995.00</b>	<b>7395.00</b>	<b>9245.00</b>

NEW

NEW

NEW



## Generatoren met aftakas 12, 30 en 40 kW Aangedreven door uw tractor • Geen aparte generator nodig

### Voordelen voor de klant

- Geen aparte benzine- of dieselgenerator nodig — gebruik uw eigen tractor
- Stabiele stroom voor bouwmachines, land-en tuinbouw
- Eenvoudige montage via cardanas en 3-punts ophanging
- Veiligheid: met aardlekbeveiliging + aansluiting voor aardingspen (optie ARP75SET)

### Technische specificaties

- Spanning: 3x400V + 230V | Frequentie: 50 Hz
- Aftakastoeental: 540 RPM (PTG400 ook 1000 RPM)
- Geleverd met aftakas
- AVR-spanningsregeling: 400V ±2,5%
- Stopcontacten: 1x 230V/16A + 1x 3x400V+N (5-polig)
- 2 aparte aardlekautomaten | Meters V, A en Hz
- 3-punts ophanging | Vast onderstel |
- Bedrijfsduur: tot 16 uur continu

### Toepassingen

- Land- en tuinbouw, veeteelt
- Bouwwerven
- Waterwerken
- Noodstroom bij overstromingen of stroomuitval

		①	②	③
<b>Order nr.</b>		<b>724562210</b>	<b>724562211</b>	<b>724562212</b>
Orig. nr.		PTG120	PTG300	PTG400
Continu vermogen	kVA	15	37,5	50
Aftakassnelheid	rpm	540	540	540
Spanning	V	3x400	3x400	3x400
Frequentie	Hz	50	50	50
Continu vermogen 3 x 400V	kW	12	30	40
Stroom bij 400 V	A	17	43	57
Stopcontacten 3x400V	st	1	1	1
Stopcontacten 230V	st	1	1	1
Gewicht	kg	155,00	200,00	210,00
Afmetingen (l x b x h)	mm	660 x 660 x 880	960 x 720 x 980	1.000 x 720 x 1.000
<b>Prijs</b>	<b>€</b>	<b>1635.00</b>	<b>3455.00</b>	<b>4595.00</b>

**HEAVY DUTY BASIC  
3,0 ton**



**3,5 ton**



**STEEL TYPES**

- Robuuste constructie in staal
- Dubbele pompsysteem voor snel en efficiënt heffen
- Quick-lift voetpedaal
- Gietijzeren wielen, stabiel en geschikt voor verschillende vloertypes
- Draaibaar rubberen zadel voorkomt schade aan het chassis
- Geschikt voor professioneel en semi-professioneel gebruik

Order nr.		1	2
Orig. nr.		754753027	754753033
Capaciteit	t	CATM300D	CATM350D
Hoogte maximum A	mm	3	3,5
Hoogte minimum B	mm	450	460
F	mm	120	120
G	mm	157	159
Gewicht	kg	595	614
Prijs	€	28,50	31
		<b>105.00</b>	<b>129.00</b>

**ALU STEEL TYPE  
LIGHT WEIGHT  
1,5 / 2,5 ton**



Order nr.		3	4
Orig. nr.		754752266	754752262
Capaciteit	t	CAT15ALU	CAT25ALU
Hoogte maximum A	mm	1,5	2,5
Hoogte minimum B	mm	395	485
F	mm	95	90
G	mm	132	162
Gewicht	kg	500	660
Prijs	€	27,80	26,3
		<b>95.00</b>	<b>175.00</b>

**Rolkriks met dubbele pomp**



Stevige kriks in staal, beschikbaar in long reach, low profile en standaard. Allemaal met handig voetpedaal.

Met 1 pompslag wordt meer olie verzet zodat de krik heel snel omhoog wordt gebracht. Modellen met automatische aanpassing van de pompsnelheid. De hoge pompsnelheid in onbelaste toestand wordt vanzelf verlaagd bij een hogere belasting op de krik.

**LOW STANDARD**



**LOW STANDARD**



**STEEL TYPES**

- Robuuste constructie in staal
- Dubbele pompsysteem voor snel en efficiënt heffen
- Quick-lift voetpedaal
- Gietijzeren wielen, stabiel en geschikt voor verschillende vloertypes
- Draaibaar rubberen zadel voorkomt schade aan het chassis
- Geschikt voor professioneel en semi-professioneel gebruik

		1	2	3
<b>Order nr.</b>		<b>754752283</b>	<b>754753028</b>	<b>754752269</b>
Orig. nr.		CAT20DL	CAT25DL	CAT30DL
Capaciteit	t	2	2,5	3
Hoogte maximum A	mm	610	495	500
Hoogte minimum B	mm	70	85	80
C	mm	363	343	344
D	mm	278	233	262
E	mm	96,5	110	110
F	mm	153	150	150
G	mm	808	748	771
H	mm	1.150	1.050	1150
Gewicht	kg	43,80	39,00	32,10
<b>Prijs</b>	€	<b>185.00</b>	<b>119.00</b>	<b>149.00</b>

**LEGENDE**

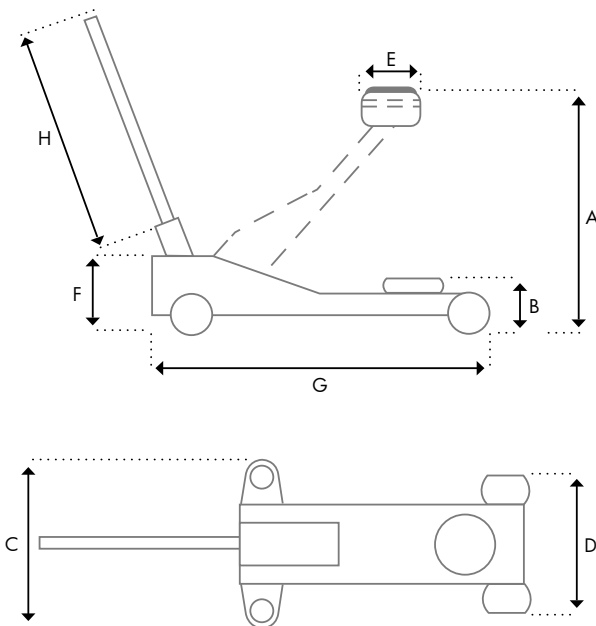

**HANDY MODEL 2,0 ton**

- Draagbeugel op de krik
- Geleverd in een handige PVC koffer



<b>Order nr.</b>		<b>754752221</b>
Orig. nr.		CAT2L
Capaciteit	t	2
Hoogte maximum A	mm	330
Hoogte minimum B	mm	85
C	mm	230
D	mm	230
E	mm	60
F	mm	150
G	mm	550
H	mm	540
Gewicht	kg	11
<b>Prijs</b>	€	<b>54.90</b>

**HEAVY DUTY ROLKRIKS - Gamma 3 tot 20 ton**  
**Manueel of hydro-pneumatisch**  
**Alle modellen 5 tot 20 ton hebben gietijzeren wielen**



**Cap. 3, 5 en 6 ton**

- Types 3 en 5 ton manueel hebben QUICKLIFT PEDAL.
- Type CAT6LNP is hydro-pneumatisch en pompt manueel FULL LIFT in 4 PUMPS

		1	2	3
<b>Order nr.</b>		<b>754752270</b>	<b>754750996</b>	<b>754751005</b>
Orig. nr.		CAT3TLL	CAT5TLN	CAT6LNP
Capaciteit	t	3	5	6
Hoogte maximum A	mm	525	570	650
Hoogte minimum B	mm	140	150	150
Quicklift pedaal		ja	ja	ja
F	mm	180	200	188
G	mm	1.150	1.412	1.390
H	mm	1.060	1.090	1.270
Gewicht	kg	55,00	85,00	85,40
<b>Prijs</b>	<b>€</b>	<b>362.00</b>	<b>495.00</b>	<b>595.00</b>

**Cap. 10 ton**

- Type 10 ton manueel heeft QUICKLIFT PEDAL
- Type CAT10LNP is hydro-pneumatisch en pompt manueel FULL LIFT in 6 PUMPS



		4	5
<b>Order nr.</b>		<b>754750998</b>	<b>754751006</b>
Orig. nr.		CAT10TLN	CAT10LNP
Capaciteit	t	10	10
Hoogte maximum A	mm	560	650
Hoogte minimum B	mm	160	160
Quicklift pedaal		ja	ja
F	mm	255	234,50
G	mm	1.540	1.507
H	mm	1.090	1.290
Gewicht	kg	129,00	116,00
<b>Prijs</b>	<b>€</b>	<b>645.00</b>	<b>785.00</b>

**Cap. 20 ton**

- Type 20 ton manueel en hydro-pneumatisch heeft QUICKLIFT pomp = FULL LIFT in 14 PUMPS
- Uitgerust met 4 gietijzeren topwielen
- Type CAT20LNP is hydro-pneumatisch



		6	7
<b>Order nr.</b>		<b>754751007</b>	<b>754751008</b>
Orig. nr.		CAT20TLN	CAT20LNP
Capaciteit	t	20	20
Hoogte maximum A	mm	650	650
Hoogte minimum B	mm	185	185
Quicklift pedaal		ja	ja
F	mm	264	264
G	mm	1.610,50	1.610,50
H	mm	1.504	1.504
Gewicht	kg	184,00	185,50
<b>Prijs</b>	<b>€</b>	<b>1035.00</b>	<b>1215.00</b>

**Pneumatische ballonkriks 2 - 3 ton**

- Korte handgreep (model 1, 2 en 3), lange handgreep (model 4)
- 2-delig rubber ballon (model 1), 3 delige rubber ballon (model 2, 3 en 4)
- 4-laags vezelversterkt rubber met een dikte van 7,5 mm



		1	2	3
<b>Order nr.</b>		<b>754752252</b>	<b>754752253</b>	<b>754752249</b>
Orig. nr.		PBK202K	PBK303K	PBK303L
Capaciteit	t	2	3	3
Minimale hoogte	mm	120	140	150
Maximale hoogte	mm	270	400	490
Hefduur	s	6	6	4
Afmetingen (l x b x h)	mm	520 x 280 x 150	520 x 280 x 150	510 x 280 x 150
Gewicht	kg	15,0	17,0	20,0
<b>Prijs</b>	€	<b>89.50</b>	<b>93.50</b>	<b>110.00</b>

**Hydraulische motorkrik 700 kg**

- Geschikt voor motoren, zware tweewielers, laaggeplaatste motoren, ATV's.
- 2 vaste wielen en 2 zwenkwieken
- Hydraulische pomp met voet- en handbediening



<b>Order nr.</b>		<b>758725163</b>
Orig. nr.		MSB700
Capaciteit	kg	700
Min. hoogte	mm	115
Max. hoogte	mm	370
Afmetingen laadvlak	mm	310 x 295
Gewicht	kg	30,00
Afmetingen (l x b x h)	mm	800 x 360 x 530
<b>Prijs</b>	€	<b>115.00</b>

**Hydraulische motorkrik 135 kg**

- Geschikt voor motoren met hoog kader, crossmotoren, lichte ATV's (All terrain vehicles), step.
- Hydraulische pomp met voetbediening
- Opening van 180 x 75mm in de tafel



<b>Order nr.</b>		<b>758725162</b>
Orig. nr.		MSB135
Capaciteit	kg	135
Min. hoogte	mm	345
Max. hoogte	mm	870
Afmetingen laadvlak	mm	410 x 340
Gewicht	kg	28,00
Afmetingen (l x b x h)	mm	400 x 400 x 800
<b>Prijs</b>	€	<b>120.00</b>

**Mobiele autolift 1.350 kg - hydraulische handpomp**

- Geschikt voor klein onderhoud, oliewissel, reparaties, inspecties, werken aan uitlaten, enz.
- Compact en vlak ontwerp, past in een bestelwagen



<b>Order nr.</b>		<b>729840206</b>
Orig. nr.		MLM1500
Hefcapaciteit	kg	1350
Min. hoogte	mm	110
Max. hoogte	mm	450
Afmetingen platform	mm	590 x 340
Gewicht	kg	94,60
<b>Prijs</b>	€	<b>455.00</b>

**LEGENDE**

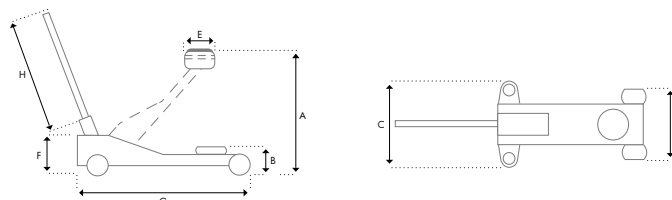



### Automatische muurhaspel voor perslucht slang

- 180° draaibare muurbeugel
- Met slanggeleider - altijd soepel en perfect oproerol
- Slangvergrendelfunctie - geen toevalig oprollen als de slang vast komt te zitten
- Robuuste polypropyleen behuizing
- Versterkte flexibele PVC slang



Order nr.	Orig. nr.	Diameter slang inwendig mm	Diameter slang uitwendig mm	Lengte oprolslang m	Lengte aansluitslang m	Maximum druk bar	Aansluiting In inch	Aansluiting Uit inch	Gebruikstemperatuur °C	Gewicht kg	Afmetingen (l x b x h) mm	Prijs €
756200706	HAL00808CG	8	12	7	1	10	1/4	1/4	0 - 60	3,20	290x150x410	58.50
756200642	HAL01008CG	10	16	8	1	10	1/4	1/4	0 - 60	6,20	295x165x330	57.90
756200640	HAL00815CG	8	12	15	1	10	1/4	1/4	0 - 60	5,20	460x240x435	96.90
756200711	HAL01014CG	9,5	15,8	14	1	10	3/8	3/8	0 - 60	6,00	295x165x330	80.50
756200725	HAL01020CG	9,5	15,8	20	1	10	3/8	3/8	0 - 60	10,40	445x265x625	118.00
756200643	HAL01025CG	9,5	15,8	25	1	10	3/8	3/8	0 - 60	12,00	510x275x470	145.00
756200644	HAL01212CG	12	16	12	1	10	1/2	1/2	0 - 60	5,80	510x275x470	82.90
756200646	HAL01217CG	12,5	18,8	17	1	10	1/2	1/2	0 - 60	12,00	330x300x370	106.00



### Manuele perslucht slanghaspel met 30 m slang

- Metalen frame met draaibare basis
- Vezelversterkte PVC slang
- Blokkeerknop om het verder afrollen te voorkomen
- Wegklapbare slinger



Order nr.		756200730
Orig. nr.		HAL01430M
Diameter slang inwendig	mm	8
Diameter slang uitwendig	mm	12
Lengte oprolslang	m	30
Lengte aansluitslang	m	1
Maximum druk	bar	10
Aansluiting In	inch	1/4
Aansluiting Uit	inch	1/4
Gewicht	kg	8,00
Afmetingen (l x b x h)	mm	330 x 300 x 370
Prijs	€	78.90

## MW TOOLS

### Voor de prijsbewuste professioneel

Ons huismerk MW Tools is de beste keuze voor de prijsbewuste professioneel of doe-het-zelver:

- Kunststof of metalen behuizing
- Medium aanbod
- Optimale prijs/kwaliteitsverhouding





### Muurhaspel met elektrische kabel 3G

- 180° draaibare muurbeugel
- Met kabelgeleiding, altijd soepel en perfect opgerold
- CE-conform stekkers met aardverbinding
- Rubberen HN07RN-F kabel, olie- en waterdicht (CEI 20-35 norm)
- Robuuste polypropyleen behuizing
- Thermische beveiliging, CE- en IP42-conform

Order nr.	Orig. nr.	Spanning V	Lengte kabel m	Lengte aansluitkabel m	Aantal geleiders	Sectie geleiders mm <sup>2</sup>	Toegelaten vermogen opgerold W	Toegelaten vermogen ontroll W	Gewicht kg	Afmetingen (l x b x h) mm	Prijs €
756200632	HAE31508N	230	8	1	3	1,5	1000	2400	3,80	295 x 165 x 330	61.90
756200637	HAE32514N	230	14	1	3	2,5	1000	3000	14,00	460 x 240 x 435	124.00
756200638	HAE31514N	230	14	1	3	1,5	1000	2400	5,30	295 x 165 x 330	93.50
756200715	HAE31520N	230	20	1	3	1,5	1000	2400	7,40	460 x 230 x 435	118.00
756200634	HAE32508N	230	8	1	3	2,5	1000	2400	5,10	295 x 165 x 330	89.50
756200712	HAE32520N	230	20	1	3	2,5	1000	2400	9,30	430 x 230 x 465	167.00



### Automatische muurhaspel voor waterslang

- 180° draaibare muurbeugel
- Met slanggeleider - altijd soepel en perfect opgerold
- Voorzien van een pistool met 7 verschillende sproeiers
- Slangvergrendelfunctie - geen toevallig oprollen
- Robuuste polypropyleen behuizing
- Soepele vezelversterkte PVC slang

Order nr.		756200808	756200814
Orig. nr.		HAW01220	HAW01230
Lengte oprolslang	m	20	30
Lengte aansluitslang	m	2	2
Diameter slang inwendig	mm	11,5	10
Diameter slang uitwendig	mm	15,8	14,5
Maximum druk	bar	10	10
Aansluiting In	inch	3/4	3/4
Aansluiting Uit	inch	3/4	3/4
Gebruikstemperatuur	°C	1 - 45	1 - 45
Gewicht	kg	9,00	10,60
Afmetingen (l x b x h)	mm	510 x 275 x 470	510 x 275 x 470
Prijs	€	98.00	112.00

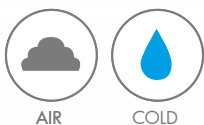

### Automatische open slanghaspel voor perslucht 20 bar

- Draaibare afrolarm op 180°
- Slanggeleider met 4 rollen, ontworpen om de slijtage van de slang te verminderen
- Blokkering van de slang op elke gewenste lengte
- Roestvaste stalen drum, UV bestendig gelakt
- Slang uit hoogwaardig linnenversterkt NBR rubber
- Betrouwbare veer met lange levensduur
- Dichtingen in messing van de hoogste kwaliteit
- Haspel geschikt voor muur-, vloer- en plafondmontage dankzij instelbare arm



Order nr.		724574307
Orig. nr.		SHA3820ECO
Diameter slang	mm	9,6
Lengte oprolslang	m	20
Maximum druk	bar	20
Aansluiting In	inch	3/8
Gewicht	kg	24
Afmetingen (l x b x h)	mm	465 x 280 x 495
Prijs	€	104.00



AIR



COLD



### Automatische slanghaspels voor water, olie of perslucht tot 160 bar

- Draaibare afrolarm op 180°
- Slanggeleider met 4 rollen, ontworpen om de slijtage van de slang te verminderen
- Blokkering van de slang op elke gewenste lengte
- Roestvaste stalen drum, UV bestendig gelakt
- Slang uit hoogwaardig linnenversterkt NBR rubber
- Betrouwbare veer met lange levensduur
- Dichtingen in messing van de hoogste kwaliteit
- Haspel geschikt voor muur-, vloer- en plafondmontage dankzij instelbare arm

<b>Order nr.</b>		<b>724574242</b>
Orig. nr.		SHAW1215
Diameter slang	mm	12,5
Lengte oprolslang	m	15
Maximum druk	bar	160
Aansluiting In	inch	1/2
Gebruikstemperatuur	°C	1 - 80
Gewicht	kg	24,00
Afmetingen (l x b x h)	mm	465 x 245 x 465
<b>Prijs</b>	<b>€</b>	<b>205.00</b>



### Automatische slanghaspel voor vet tot 400 bar

- Draaibare afrolarm op 180°
- Slanggeleider met 4 rollen, ontworpen om de slijtage van de slang te verminderen
- Blokkering van de slang op elke gewenste lengte
- Roestvaste stalen drum, UV bestendig gelakt
- Slang uit hoogwaardig linnenversterkt NBR rubber
- Betrouwbare veer met lange levensduur
- Dichtingen in messing van de hoogste kwaliteit

<b>Order nr.</b>		<b>724574250</b>	<b>724574251</b>
Orig. nr.		SHV1415	SHV3815
Diameter slang	mm	6,5	9,5
Lengte oprolslang	m	15	15
Maximum druk	bar	400	330
Aansluiting In	inch	1/4	3/8
Gewicht	kg	20,00	22,00
Afmetingen (l x b x h)	mm	465 x 245 x 495	465 x 245 x 495
<b>Prijs</b>	<b>€</b>	<b>226.00</b>	<b>236.00</b>



### Automatische slanghaspel voor olie tot 150 bar

- Draaibare afrolarm op 180°
- Slanggeleider met 4 rollen, ontworpen om de slijtage van de slang te verminderen
- Blokkering van de slang op elke gewenste lengte
- Roestvaste stalen drum, UV bestendig gelakt
- Slang uit hoogwaardig linnenversterkt NBR rubber
- Betrouwbare veer met lange levensduur
- Dichtingen in messing van de hoogste kwaliteit

<b>Order nr.</b>		<b>724574247</b>
Orig. nr.		SHO1210
Diameter slang	mm	12,7
Lengte oprolslang	m	10
Maximum druk	bar	150
Aansluiting In	inch	1/2
Gewicht	kg	22,00
Afmetingen (l x b x h)	mm	465 x 245 x 495
<b>Prijs</b>	<b>€</b>	<b>236.00</b>



DIESEL



### Automatische slanghaspels voor diesel tot 20 bar

- Draaibare afrolarm op 180°
- Slanggeleider met 4 rollen, ontworpen om de slijtage van de slang te verminderen
- Blokkering van de slang op elke gewenste lengte
- Roestvaste stalen drum, UV bestendig gelakt
- Slang uit hoogwaardig linnenversterkt NBR rubber
- Betrouwbare veer met lange levensduur
- Dichtingen in messing van de hoogste kwaliteit
- Haspel geschikt voor muur-, vloer- en plafondmontage dankzij instelbare arm

<b>Order nr.</b>		<b>724574246</b>	<b>724574244</b>
Orig. nr.		SHD3415	SHD1015
Diameter slang	mm	19	19
Lengte oprolslang	m	15	15
Maximum druk	bar	20	20
Aansluiting In	inch	3/4	1
Gewicht	kg	30,50	32,00
Afmetingen (l x b x h)	mm	465 x 280 x 495	465 x 420 x 495
<b>Prijs</b>	<b>€</b>	<b>373.00</b>	<b>326.00</b>



ADBLUE



### Automatische slanghaspels voor AdBlue tot 20 bar

- Draaibare afrolarm op 180°
- Slanggeleider met 4 rollen, ontworpen om de slijtage van de slang te verminderen
- Blokkering van de slang op elke gewenste lengte
- Roestvaste stalen drum, UV bestendig gelakt
- Slang uit hoogwaardig linnenversterkt NBR rubber
- Betrouwbare veer met lange levensduur
- Dichtingen in messing van de hoogste kwaliteit
- Haspel geschikt voor muur-, vloer- en plafondmontage dankzij instelbare arm

<b>Order nr.</b>		<b>724574241</b>
Orig. nr.		SHAD3415
Diameter slang	mm	19
Lengte oprolslang	m	15
Maximum druk	bar	20
Aansluiting In	inch	3/4
Gewicht	kg	30,50
Afmetingen (l x b x h)	mm	465 x 280 x 495
<b>Prijs</b>	<b>€</b>	<b>305.00</b>

## Montagemogelijkheden voor haspels

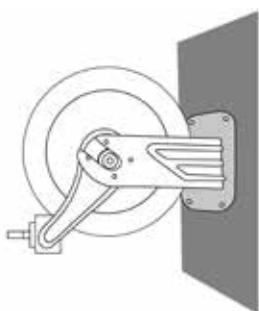

Installatie op de muur



Installatie op het plafond



Installatie op de grond



Ø 900 MM

Ø 1500 MM

Ø 2000 MM

**PROFESSIONELE GELUIDSARME MOBIELE VARIO VENTILATOREN**

Hoogwaardige industriële ventilatoren (Ø 900 tot 2000 mm) voor maximale koeling met een minimaal geluidsniveau en energieverbruik.

- **Slechts 60 dB(A)** dankzij aerodynamische schoepen en een industriële DC-motor.
- **Variabele snelheid** (10-100%) en timerfunctie via een digitaal display.
- Groot luchtdebiet voor koeling tot in de verste uithoeken.
- Robuust & Mobiel: Voorzien van 4 grote geremde rubber wielen; past moeiteloos door deuropeningen.
- Weerbestendig: **IP56** waterdichte motor, ook geschikt voor buitengebruik.
- Trillingsarme werking dankzij een versterkt rooster en stabiel chassis.
- Veelzijdig: Ideaal voor werkplaatsen, ovens en koeling van motoren.



Met digitale display & timerfunctie

		1	2	3
<b>Order nr.</b>		<b>722313605</b>	<b>722313606</b>	<b>722313607</b>
Orig. nr.		MV900IL	MV1500IL	MV2000IL
Vermogen	W	500	750	950
Diameter	mm	900	1500	2000
Spanning	V	230	230	230
Debiet	m³/min	382	954	1508
Snelheid	tr/min	700	360	260
Luchtafstand	m	17	22	36
Gewicht	kg	54,00	85,00	125,00
Afmetingen (l x b x h)	mm	1.170 x 590 x 980	1.670 x 730 x 1750	1.930 x 350 x 1.930
<b>Prijs</b>	€	<b>1079.00</b>	<b>2099.00</b>	<b>2429.00</b>

**GELUIDSARME MOBIELE VARIO KUNSTSTOF VENTILATOR Ø 1500 MM**

- **Laag geluidsniveau:** aerodynamische schoepen en DC motor. Slechts 40 decibel op de laagste stand
- **Variabel toerental:** steeds de optimale luchtstroom
- **Groot en variabel debiet** tot 700 m³ /min en **blaasbereik tot 30 meter**
- Lichte en **impactbestendige** PP behuizing
- 4 grote rubber wielen 100 mm
- Smalle bouw: de ventilator gaat moeiteloos door een deuropening

**VARIO**



<b>Order nr.</b>		<b>722313058</b>
Orig. nr.		MV1500IE
Vermogen	W	400
Diameter	mm	1.500
Spanning	V	230
Geluidsdrukkniveau LpA 2m	dB(A)	80
Gewicht	kg	50,00
Afmetingen (L x b x h)	mm	1.1590 x 500 x 1.700
<b>Prijs</b>	€	<b>649.00</b>

### GELUIDSARME MOBILE VARIO VENTILATOREN

Krachtige industriële koeling (Ø 600, 900 en 1200 mm) met een uiterst laag geluidsniveau.

- **Slechts 60 dB(A)** dankzij aerodynamische schoepen en een duurzame DC-motor.
- **Variabel toerental** (10-100%)
- Hoog luchtdebiet: Krachtige ventilatie, zelfs voor de verste uithoeken.
- **IP56** waterdichte motor en trillingsarme, versterkte roosterconstructie.
- Smalle breedte voor deuropeningen en 4 grote geremde wielen voor ruwe vloeren.
- Ideaal voor het koelen van ruimtes, motoren of ovens; zowel binnen als buiten.

**VARIO**



Order nr.		722313834 ●	722313833 ●	722313835 ●
Orig. nr.		MV600DC	MV900DC	MV1200DC
Vermogen	W	120	280	350
Diameter	mm	600	900	1200
Spanning	V	230	230	230
Debiet	m³/min	260	340	569
Snelheid	tr/min	503-1066	505-900	200-420
Luchtafstand	m	10	10	15
Gewicht	kg	13,00	26,80	26,80
Afmetingen (l x b x h)	mm	805 x 415 x 765	1.070 x 430 x 1.115	1.362 x 500 x 1.420
Prijs	€	299.00	356.00	499.00

### VLOERVENTILATOREN Ø 145 mm - Ø 335 mm - Ø 270 mm



#### Vloerventilator Ø 145 mm

- **Zeer licht en draagbaar**
- Schokbestendige PE behuizing
- Slakkenhuismotor voor langdurige inzet
- 3 blaashoeken: horizontaal 45° en verticaal
- Handige kabelwikkel
- Sterke rubber neopreen kabel

#### Vloerventilator Ø 335 mm

- **Stapelbaar**
- Schokbestendige PE behuizing van hoge densiteit
- Slakkenhuismotor voor langdurige inzet
- **Grote en snelle luchtstroom**
- 3 blaashoeken: horizontaal 45° en verticaal
- Handige kabelwikkel
- Sterke rubber neopreen kabel
- **3 blaassnelheden**

#### Vloerventilator Ø 270 mm

- Schokbestendige PE behuizing van hoge densiteit
- Slakkenhuismotor voor langdurige inzet
- **Grote en snelle luchtstroom**
- 3 blaashoeken: horizontaal 45° en verticaal
- Handige kabelwikkel
- Sterke rubber neopreen kabel
- **3 blaassnelheden**



#### Toepassingen:

- Veelzijdige ventilator voor droging van vloeren, parketten, tapijten, etc.
- Ideaal voor schoonmaak in scholen, ziekenhuizen, overheidsgebouwen, ...
- Tijdens de bouwfase versnellen van de droogtijd van beton, gips, etc.
- Gebruik al dan niet samen met drogers of ontvochtigers
- Voor opblaasbare marketingballons en vlaggen, springkastelen, ...

#### Kenmerken:

- Stapelbare units
- Schokbestendige polyetheen behuizing van hoge densiteit
- Slakkenhuismotor voor langdurige inzet
- 3 blaashoeken: horizontaal 45° en verticaal
- Sterke rubber neopreen kabel
- Handige kabelwikkel



Order nr.		1	2	3
Orig. nr.		722313567 ●	722313819 ●	722313659 ●
Vermogen	W	RV600	RV335	RV4000
Diameter	mm	65	125	1080
Spanning	V	145	335	270
Debiet	m³/min	230	230	230
Gewicht	kg	10	16.2/15.5/14.2	39,6/36,8/34
Afmetingen (l x b x h)	mm	1,5	4,50	16,00
Prijs	€	280 x 305 x 335	335 x 310 x 285	520 x 450 x 540
		70.50	72.50	200.00

**Mobiele vernevelaar met watertank 160 en 380 liter**

De ventilator blaast een fijne mist met een direct koelend effect heeft op de huid. Geschikt voor het koelen op terrassen, horeca en events binnen en buiten, in tenten en bedrijfshallen, productie- of logistieke omgevingen, warme fabrieksomgevingen zoals bij ovens, lasrobots, het lossen van containers in volle zon, enz.

De fijne nevel koelt het lichaam snel door de directe verdamping op de huid. Dit koelprincipe is vooral geschikt in zeer warme omgevingen waar ventilatoren onvoldoende effect hebben of waar airco niet mogelijk is.

- Grote watertank met lange autonomie van minimaal 24 uur
- Compacte nevelsproeier met groot koelend effect op personen
- Lage gebruikskosten door laag energie- en waterverbruik
- Geen koelgassen
- Bruikbaar buiten en binnen
- Ventilator met zwaai functie
- Grote blaasafstand van 16 meter



automatische zwaai functie  
25° links/rechts



mobiel, op wielen

<b>Order nr.</b>	
Orig. nr.	
Vermogen	W
Debiet	m <sup>3</sup> /u
Oppervlakte	m <sup>2</sup>
Tankinhoud	l
Aantal snelheden	
Behuizing	PE
Mobiel	ja
Blaasafstand	m
Gewicht	kg
Afmetingen (l x b x h)	mm
<b>Prijs</b>	<b>€</b>

<b>1</b>	<b>722313010</b>
	WNV160
	580
	13500
	250
	<b>160</b>
	3
	PE
	ja
	16
	33,00
	1.000 x 790 x 1.300
	<b>1395.00</b>

<b>2</b>	<b>722313011</b>
	WNV400
	580
	13500
	250
	<b>380</b>
	3
	PE
	ja
	16
	70,00
	1.180 x 990 x 780
	<b>2185.00</b>

**Compacte vernevelaar met watertank 150 liter**

- Laag geluidsniveau: slechts 43 decibel op de laagste stand
- Variabel toerental en debiet
- Zwaai functie met lamellen voor het bereiken van een grotere zone
- Watertank van 150 liter, met grote autonomie van minimaal 24 uur, geschikt voor 3 à 5 werkdagen



**VARIO**



<b>Order nr.</b>	
Orig. nr.	
Vermogen	W
Debiet	m <sup>3</sup> /u
Oppervlakte	m <sup>2</sup>
Tankinhoud	l
Aantal snelheden	
Behuizing	PE
Mobiel	ja
Blaasafstand	m
Gewicht	kg
Afmetingen (l x b x h)	mm
<b>Prijs</b>	<b>€</b>

<b>3</b>	<b>722313008</b>
	WNV150
	500
	26000
	250
	<b>150</b>
	variabel
	PE
	ja
	20
	34,00
	890 x 655 x 1.490
	<b>495.00</b>

NEW



1

NEW



2

NEW



3

## SPOT COOLERS Type APP

Dé oplossing voor productiehallen, serverruimtes, garages en tijdelijke ruimtes.

- Beschikbaar in de types APP2500, APP3500 en APP5500 voor elke koelbehoefte.
- Flexibele slangen koelen exact de persoon of machine; geen energieverlies door onnodige ruimtekoeling.
- Werkt op R290 (propaan) koelmiddel met een extreem lage GWP-waarde.
- Direct inzetbaar en eenvoudig verplaatsbaar dankzij 360°-zwenkwielen met rem.
- Krachtige koeling, ventilatie én ontvochtiging in één robuust toestel.
- Slagvaste behuizing van metaal en ABS; gebouwd voor magazijnen en werkplaatsen.
- Voorzien van automatische condensaatvoer en een uitneembare, wasbare luchtfilter.
- Inclusief 24u-timer, digitale temperatuurweergave en uitgebreide compressorbeveiliging.

		1	2	3
<b>Order nr.</b>		<b>722313061</b> ●	<b>722313062</b> ●	<b>722313063</b> ●
Orig. nr.		APP2500	APP3500	APP5500
Koelvermogen	W	<b>2.500</b> / 8.600 BTU	<b>3.500</b> / 12.000 BTU	<b>5.500</b> / 19.000 BTU
Stroomverbruik	W	950	1400	2000
Luchtdebiet	m <sup>3</sup> /u	330	680	900
Oppervlak	m <sup>2</sup>	8 - 18	12 - 25	18 - 33
Uitblaasopeningen		2	2	3
Geluidsvermogen niveau	dB(A)	60	60	60
Gewicht	kg	27,80	38,00	55,00
Afmetingen (l x b x h)	mm	330 x 363 x 840	430 x 430 x 858	490 x 490 x 1062
<b>Prijs</b>	€	<b>440.00</b>	<b>625.00</b>	<b>1009.00</b>



**Plafondventilator Vario 7,3 m**

**ZOMER: KOELING ZONDER AIRCO**

- MW TOOLS plafondventilatoren brengen een natuurlijke bries in de ruimte
- Met de **Vario stuurunit** regelt u steeds een natuurlijk aanvoelende wind die de verdamping van zweet versnelt
- Het koelend effect op de huid bereikt een effect van 5 à 8 °C
- Dankzij de Vario muurunit kan de snelheid naar wens ingesteld worden

**WINTER: RECUPEREER WARMTE**

- De warmte die in de bovenste lagen van de werkplaatsen en loodsen hangt, wordt 's winters op efficiënte wijze naar beneden geblazen

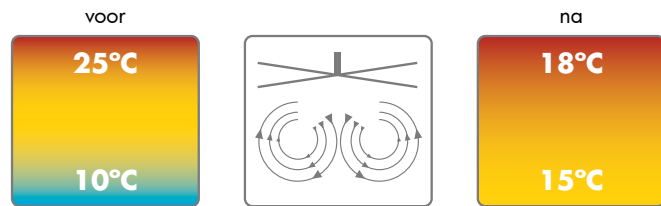

**LUCHTCIRCULATIE**

- Verdunt rook, gassen, stank, vochtigheid of andere ongewenste lucht
- Op plaatsen waar mensen aan het werk zijn bieden deze ventilatoren een oplossing voor het **snel verzetten van lucht** op piekmomenten
- De 7 meter lange schoepen zorgen voor een enorme luchtverplaatsing zodat **ruimtes met een groot oppervlak** afgedekt worden

**Order nr.**

Orig. nr.  
Spanning  
Diameter  
Snelheid  
Debiet  
Geluidsniveau  
Gewicht  
**Prijs**

V  
m  
rpm  
m<sup>3</sup>/u  
dB(A)  
kg  
€

**722313611**

PV7300I  
3 x 400  
7,32  
55  
14900  
40  
168  
**1939.00**

**Mobiele koelventilator met een debiet van 2000 m<sup>3</sup>/h**

- Budgetvriendelijke koelventilator
- Geschikt voor ruimtes tot 25 m<sup>2</sup>
- Energiezuinig koelen van ateliers, bureaus, winkels of tenten. Ook allerlei outdoor plaatsen zoals terrassen, patio's, evenementen, festivals, enz.
- Deze unit werkt via verdampingskoeling en koelt zo energie- en kostefficiënter dan airco. Ook inzetbaar op plaatsen waarbij airco's niet haalbaar zijn: outdoor, lokale koeling in grote ruimtes of daar waar geen warmte-afvoerbus mogelijk is
- Frisse en zuivere lucht: ventileert en filtert stof en dampen uit de lucht
- Watertank van 25 liter met niveau indicator en vulopening
- Autonomie van +/- 11 uur met een volle tank
- Zwaai functie en regelbare snelheid zorgen voor een aangenaam blaas effect



**Order nr.**

Orig. nr.  
Vermogen  
Debiet  
Oppervlakte  
Tankinhoud  
Aantal snelheden  
Geluidsniveau  
Blaasafstand  
Gewicht  
Afmetingen (l x b x h)  
**Prijs**

W  
m<sup>3</sup>/u  
m<sup>2</sup>  
l  
dB(A)  
m  
kg  
mm  
€

**722313458**

BVK200  
80  
**2000**  
25  
25  
3  
53  
4  
12,00  
540 x 370 x 860  
**118.00**

**Mobiele koelventilator met debiet van 4000 of 5000 m<sup>3</sup>/u**

- Geschikt voor ruimtes tot 50 of 60 m<sup>2</sup>
- Energiezuinig koelen van ateliers, bureaus, winkels of tenten. Ook allerlei outdoor plaatsen zoals terrassen, patio's, evenementen, festivals, enz.
- Deze units werken via verdampingskoeling en koelen zo energie- en kostefficiënter dan airco. Ook inzetbaar op plaatsen waarbij airco's niet haalbaar zijn: outdoor, lokale koeling in grote ruimtes of daar waar geen warmte-afvoerbuis mogelijk is
- Compact en mobiel, op wielen
- Duurzame en impactbestendige PE behuizing
- Watertank van 45 of 70 liter met grote niveau indicator
- Autonomie van +/- 8 of 10 uur met een volle tank



**Mobiele koelventilator met debiet van 8000 m<sup>3</sup>/u**

- Geschikt voor ruimtes tot 80 m<sup>2</sup>
- Energiezuinig koelen van ateliers, bureaus, winkels of tenten. Ook allerlei outdoor plaatsen zoals terrassen, patio's, evenementen, festivals, enz.
- Deze unit werkt via verdampingskoeling en koelt zo energie- en kostefficiënter dan airco. Ook inzetbaar op plaatsen waarbij airco's niet haalbaar zijn: outdoor, lokale koeling in grote ruimtes of daar waar geen warmte-afvoerbuis mogelijk is
- Compact en mobiel, op wielen
- Duurzame en impactbestendige PE behuizing
- Watertank van 85 liter met grote niveau indicator
- Autonomie van +/- 11 uur met een volle tank



**Mobiele koelventilator met debiet van 23000 m<sup>3</sup>/u**

- Geschikt voor ruimtes van 400 m<sup>2</sup>
- Energiezuinig koelen van ateliers, bureaus, winkels of tenten. Ook allerlei outdoor plaatsen zoals terrassen, patio's, evenementen, festivals, enz.
- Groot debiet en koelvermogen
- Watertank van 130 liter met grote niveau indicator
- Autonomie van +/- 7 uur met een volle tank
- Veilig en effectief in gebruik: koelt direct
- Regelbare ventilatorsnelheid
- LCD scherm met parameterweergave en indicatoren
- Afstandsbediening
- 4 stevige wielen met rem



Order nr.		1	2	3	4
Orig. nr.		722313460	722313461	722313462	722313587
Vermogen	W	BVK400	BVK500	BVK800	BVK2300
Debiet	m <sup>3</sup> /u	100	180	400	750
Oppervlakte	m <sup>2</sup>	<b>4000</b>	<b>5000</b>	<b>8000</b>	<b>23000</b>
Tankinhoud	l	50	60	80	400
Aantal snelheden		45	70	85	130
Geluidsniveau	dB(A)	3	3	3	3
Blaasafstand	m	56	60	67	68
Gewicht	kg	8	8	10	12
Afmetingen (l x b x h)	mm	15,50	16,00	23,50	68,00
Prijs	€	680 x 420 x 1.050	680 x 420 x 1.250	750 x 480 x 1.350	1.130 x 680 x 1.510
		<b>200.00</b>	<b>226.00</b>	<b>362.00</b>	<b>845.00</b>

### Industriële koelventilator 17000 m<sup>3</sup>/h

- Energiezuinig koelen van ateliers, bureaus, winkels of tenten. Ook allerlei outdoor plaatsen zoals terrassen, patio's, evenementen, festivals, enz.
- Hoog type met dubbele koelunit waarbij elk van de units apart kan in- en uitgeschakeld kan worden
- Grote blaasafstand: 18 m, geschikt voor koeling tot op grote afstanden
- 9 snelheden: ook bij kleine en middelgrote ruimtes kan de unit perfect teruggeschakeld worden, en is de werking quasi geruisloos
- Watertank van 40 liter met grote niveau indicator en een aansluiting voor een waterslang

<b>Order nr.</b>		<b>722313466</b> ●
Orig. nr.		BVK1700PT
Debiet	m <sup>3</sup> /u	<b>17000</b>
Oppervlakte	m <sup>2</sup>	150 - 200
Tankinhoud	l	40
Geluidsniveau	dB(A)	67
Blaasafstand	m	18
Gewicht	kg	70
Afmetingen (l x b x h)	mm	910 x 490 x 2190
<b>Prijs</b>	<b>€</b>	<b>1229.00</b>



### Industriële koelventilator 18000 m<sup>3</sup>/h

- Energiezuinig koelen van ateliers, bureaus, winkels of tenten. Ook allerlei outdoor plaatsen zoals terrassen, patio's, evenementen, festivals, enz.
- Behuizing in PP, UV bestendig
- Grote blaasafstand: 24 m, geschikt voor koeling tot op grote afstanden
- Watertank van 175 liter, aansluiting op waterleiding mogelijk
- Waterverbruik: 20 - 40 liter per uur
- Variabel toerental: 50 standen
- Laag geluidsniveau: 68 decibel, geen storend geluid
- Afstandsbediening en bedieningsknoppen op de unit
- Zwaai functie links/rechts
- LCD scherm met weergave van timer, ventilatorsnelheid en zwaai stand
- Vuldop met vlotter, voor het vast aansluiten van een waterslang

<b>Order nr.</b>		<b>722313470</b> ●
Orig. nr.		BVK1800P
Debiet	m <sup>3</sup> /u	<b>18000</b>
Oppervlakte	m <sup>2</sup>	200
Tankinhoud	l	175
Geluidsniveau	dB(A)	68
Blaasafstand	m	24
Gewicht	kg	60
Afmetingen (l x b x h)	mm	1080 x 670 x 1560
<b>Prijs</b>	<b>€</b>	<b>1345.00</b>



### Industriële koelventilator 20000 m<sup>3</sup>/h

- Energiezuinig koelen van ateliers, bureaus, winkels of tenten. Ook allerlei outdoor plaatsen zoals terrassen, patio's, evenementen, festivals, enz.
- Behuizing in duurzame PP, impact- en UV bestendig
- Grote blaasafstand: 32 m, geschikt voor koeling tot op grote afstanden
- Watertank van 300 liter, aansluiting op waterleiding mogelijk
- Waterverbruik: 22 - 44 liter per uur
- Variabel toerental: 50 standen
- Laag geluidsniveau: 70 decibel, geen storend geluid
- Afstandsbediening en bedieningsknoppen op de unit
- Zwaai functie links/rechts
- LCD scherm met weergave van timer, ventilatorsnelheid en zwaai stand

<b>Order nr.</b>		<b>722313471</b> ●
Orig. nr.		BVK2000P
Debiet	m <sup>3</sup> /u	<b>20000</b>
Oppervlakte	m <sup>2</sup>	240
Tankinhoud	l	300
Geluidsniveau	dB(A)	70
Blaasafstand	m	32
Gewicht	kg	105
Afmetingen (l x b x h)	mm	1080 x 1080 x 1400
<b>Prijs</b>	<b>€</b>	<b>2129.00</b>



**Industriële koelventilator 40000 m<sup>3</sup>/h**

- Energiezuinig koelen van ateliers, bureaus, winkels of tenten. Ook allerlei outdoor plaatsen zoals terrassen, patio's, evenementen, festivals, enz.
- Behuizing in duurzame PP, impact- en UV bestendig
- Blaasafstand: 15 m
- Grote luchtverplaatsing, zelfs op een rustig toerental
- Watertank van 300 liter, aansluiting op waterleiding mogelijk
- Waterverbruik: 40 - 80 liter per uur
- Variabel toerental: 8 standen
- Laag geluidsniveau: 64 decibel, geen storend geluid
- LCD scherm met weergave van timer en ventilatorsnelheid



<b>Order nr.</b>		<b>722313472</b>
Orig. nr.		BVK4000P
Debiet	m <sup>3</sup> /u	<b>40000</b>
Oppervlakte	m <sup>2</sup>	280
Tankinhoud	l	260
Geluidsniveau	dB(A)	64
Blaasafstand	m	15
Gewicht	kg	191
Afmetingen (l x b x h)	mm	1960 x 760 x 2050
<b>Prijs</b>	<b>€</b>	<b>3355.00</b>

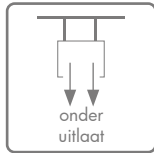

**Stationaire koelventilator met onder- of zij-uitlaat 40000 m<sup>3</sup>/h**

- Energiezuinig koelen van ateliers, bureaus, winkels of tenten. Ook allerlei outdoor plaatsen zoals terrassen, patio's, evenementen, festivals, enz.
- Koelcapaciteit van 3 - 8 °C
- Model met onderuitlaat: 4-weg uitgang voor optimale luchtverdeling
- Model met zij-uitlaat: voor aansluiting op een bestaand buizenstelsel
- Eenvoudig op te stellen op zoldervloer of ophanging in dakconstructie
- Grote blaasafstand: 25 m, ook geschikt voor aansluiting op bestaand buizenstelsel met meerdere uitgangen, bijvoorbeeld boven werkposten
- Waterverbruik: 20 - 40 liter per uur
- Variabel toerental: 50 standen
- Laag geluidsniveau: 68 decibel, geen storend geluid
- Aansluiting voor vaste waterslang



<b>Order nr.</b>		<b>1</b>	<b>722313476</b>	<b>2</b>	<b>722313479</b>
Orig. nr.			BVK1800SD		BVK1800SH
Uitlaat			<b>Onder</b>		<b>Zijkant</b>
Debiet	m <sup>3</sup> /u		18000		18000
Oppervlakte	m <sup>2</sup>		240		240
Tankinhoud	l		25		25
Waterverbruik	l/h		20 - 40		20 - 40
Geluidsniveau	dB(A)		68		68
Blaasafstand	m		25		25
Gewicht	kg		54		54
Afmetingen (l x b x h)	mm		1080 x 1080 x 1000		1080 x 1080 x 1000
<b>Prijs</b>	<b>€</b>		<b>1289.00</b>		<b>1475.00</b>



**Monoblock airco toestel  
combi warm/koud 520 m<sup>3</sup>/h**

- 4-in-1 functionaliteit: Combineert koelen, verwarmen, ventileren en ontvochtigen voor comfort gedurende het hele jaar.
- Energiezuinige invertertechnologie: Bespaart energie en zorgt voor een stabiele temperatuurregeling.
- Eenvoudige installatie en kostenefficiënt, zonder externe unit.
- Laag geluidsniveau: Slechts 39 dB in stille modus voor een rustige en aangename omgeving.
- Efficiënte luchtverdeling voor comfortabele koeling.
- Gebruiksvriendelijke bediening: Voorzien van een LCD-scherm, 24-uurs aan/uit-timer en afstandsbediening voor extra gebruiksgemak.
- Gebruik van koelmiddel R290 voor een milieuvriendelijkere werking.
- Zelfverdampend systeem: Vermindert de noodzaak van waterafvoer in koelmodus voor eenvoudiger onderhoud.
- Automatische stopfunctie: Wanneer de watertank vol is, stopt het toestel automatisch om overlopen te voorkomen.
- Duurzame metalen behuizing: Stevige en stijlvolle constructie met metalen panelen.
- Energieklasse A bij koelen / A+ bij verwarmen.



<b>Order nr.</b>		<b>722313031</b> ●
Orig. nr.		MBA100
Debiet	m <sup>3</sup> /h	<b>520</b>
Oppervlakte	m <sup>2</sup>	25
Geluidsniveau	dB(A)	48
Gewicht	kg	42,5
Afmetingen (l x b x h)	mm	585 x 205 x 1000
<b>Prijs</b>	<b>€</b>	<b>899.00</b>



**Mobiel airco toestel 320 m<sup>3</sup>/h**

- Verlaagt snel de kamertemperatuur met een koelcapaciteit van 9.000 BTU/ 2.64 kW (2.600W).
- Gemakkelijk instellingen controleren en aanpassen met het grote LED-scherm.
- Wordt geleverd met een handige afstandsbediening voor bediening op afstand.
- 24-uurs timer: Stel het apparaat in om automatisch in of uit te schakelen met de ingebouwde timer.
- Kies tussen twee verschillende instellingen voor de ventilatorsnelheid voor optimaal comfort.
- Gebruikt koelmiddel R290 met een GWP-waarde van 3 en is vrij van F-gassen.
- Beoordeeld als Energie-efficiëntieklasse A, voor een laag energieverbruik.
- Verstelbare horizontale en verticale lamellen voor een aangepaste luchtstroom.
- Uitgerust met zwenkwielen voor probleemloze verplaatsing.
- Energieklasse A



<b>Order nr.</b>		<b>722313032</b> ●
Orig. nr.		AP900
Debiet	m <sup>3</sup> /h	<b>320</b>
Oppervlakte	m <sup>2</sup>	18
Geluidsniveau	dB(A)	60
Gewicht	kg	22,5
Afmetingen (l x b x h)	mm	330 x 680 x 280
<b>Prijs</b>	<b>€</b>	<b>247.00</b>

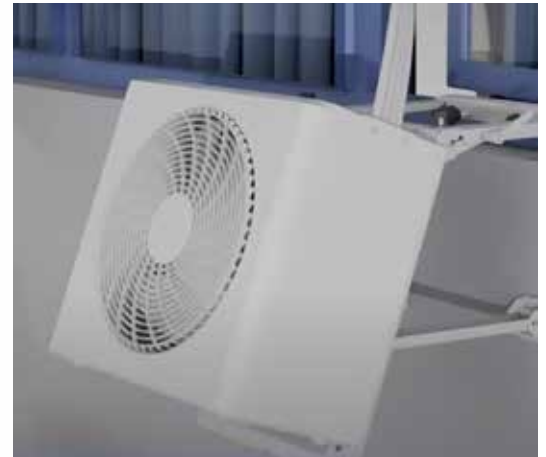

### Draagbare Split - unit airco toestel combi warm/ koud 440 m<sup>3</sup>/h

- Koelcapaciteit van 12.000 BTU (3,5 kW) en verwarmingscapaciteit van 12.000 BTU (3,5 kW), geschikt voor ruimtes tot 105 m<sup>3</sup>.
- Hoge energie-efficiëntie (SEER 5,6 voor koelen, SCOP 4,0 voor verwarmen), met energieklassen A+ voor koelen en A voor verwarmen.
- Stil in gebruik: Geluidsniveau van slechts 42 dB in slaapstand voor een rustige omgeving.
- Invertertechnologie: Houdt een consistente temperatuur aan met minder energieverbruik vergeleken met conventionele airconditioners.
- Slimme AC-functies: Bedien de airconditioner overal met de gratis Tuya-app, compatibel met Wi-Fi.
- Eenvoudige installatie: De buitenunit kan op de meeste ramen worden gemonteerd zonder boren en de 2 meter lange verbindingsslang maakt de installatie eenvoudig.
- Meerdere gebruiksmogelijkheden: Koelen, verwarmen, ventileren en ontvochtigen voor veelzijdig comfort.
- Gebruiksvriendelijke bediening: Uitrust met een LED-display, afstandsbediening, touchpanel en 24-uurs timer voor extra gemak.
- Strak design: Duurzaam paneel met matte afwerking voor een moderne uitstraling.
- Milieuvriendelijk koelmiddel R32 dat minder belastend is voor het milieu.
- Energieklasse A+ bij koelen / A bij verwarmen.

<b>Order nr.</b>		<b>722313029</b> 
Orig. nr.		MSA120
Debiet	m <sup>3</sup> /h	<b>440</b>
Oppervlakte	m <sup>2</sup>	40
Geluidsniveau	dB(A)	59
Gewicht	kg	26,5
Afmetingen (l x b x h)	mm	430 x 730 x 322
<b>Prijs</b>	€	<b>919.00</b>



**91-DELIGE GEREEDSCHAPSET**

In chroom vanadium

3/8"



Order nr.	855006908
Orig. nr.	BTK91A
Prijs	€ 125,00

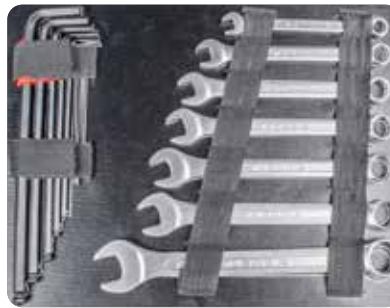

**116-DELIGE GEREEDSCHAPSET**

In chroom vanadium

1/2" 1/4"



Order nr.	855006959
Orig. nr.	BTK116A
Prijs	€ 165,00



**157-DELIGE GEREEDSCHAPSET**

In chroom vanadium

1/2" 1/4"



Order nr.	855006958
Orig. nr.	BTK157W
Prijs	€ 230,00





**68-DELIGE  
VDE GEREEDSCHAPSKOFFER**

In chroom vanadium

1/2"



6 - 22 mm

Order nr.	855006917
Orig. nr.	BTK68VA
Prijs	€ 165,00



**99-DELIGE  
GEREEDSCHAPSET**

In chroom vanadium

1/2"



6 - 22 mm

Order nr.	855006919
Orig. nr.	BTK99A
Prijs	€ 165,00

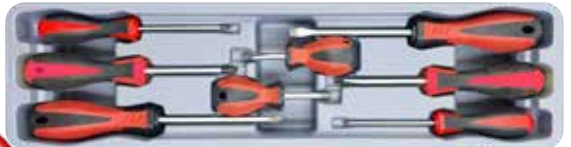



- **Doppen 1/2" en accessoires 26-delig**  
21 doppen 1/2": 10 - 32 mm, 1 ratel 1/2", 1 t-hendel kopstuk 1/2", 2 verlengstukken 125 mm, 250 mm 1/2", 1 universele koppeling 1/2"
- **Doppenset 1/4" - 43-delig**  
13 doppen 4 - 14 mm, 6 doppen 3/16" - 1/2", 12 diepe doppen 4 - 14 mm, 4 diepe doppen 3/16" - 1/2", 1 ratel 1/4", 1 spinner handvat, 1 t-hendel 110 mm, 1 flexibel verlengstuk 150 mm, 1 universele koppeling, 3 verlengstukken 50, 100, 150 mm
- **Sleutelset HEX & TORX 43-delig**  
9 L Type HEX sleutels 1.5 - 10 mm, 9 L Type HEX ballpoints 1.5 - 10 mm, 9 L Type TORX T10 - 50, 8 HEX in boekvorm 1.5 - 8 mm, 8 TORX in boekvorm T9 - 40
- **Steekringsleutelset 16-delig**  
6 - 7 - 8 - 9 - 10 - 11 - 12 - 13 - 14 - 15 - 16 - 17 - 18 - 19 - 22 - 24 mm
- **Steeksleutelset 11-delig**  
6x7; 8x9; 10x11; 12x13; 14x15; 16x17; 18x19; 20x22; 21x23; 24x27; 30x32 mm



- **Tangenset 4-delig**  
1 waterpomptang 240 mm, 1 combinatietang 200 mm, 1 lange bektang 200 mm, 1 kniptang 180 mm
- **Sleutelset HEX met T-handvat 8-delig**  
2.2-5-3-4-5-6-7-8mm
- **Schroevendraaierset Plat en Ph 8-delig**  
3.5x0.6x100 mm; 5.5x1.0x125 mm; 6.5x1.2x150 mm; 8.0x1.6x175 mm; PH0 x 60 mm; PH1x80; PH2x100 mm; PH3 x 150 mm
- **Schroevendraaierset Torx 7-delig**  
T10x100; T15x100; T20x100; T25x100; T27x100; T30x100; T40x125 mm
- **Sleutel-, tang-en extractorset 10-delig**  
2 schroefleutels 150 mm & 250 mm, 1 lange bektang 165 mm, 1 griptang 250 mm, 6-delige schroefextractor set: M3-6 - M18-2

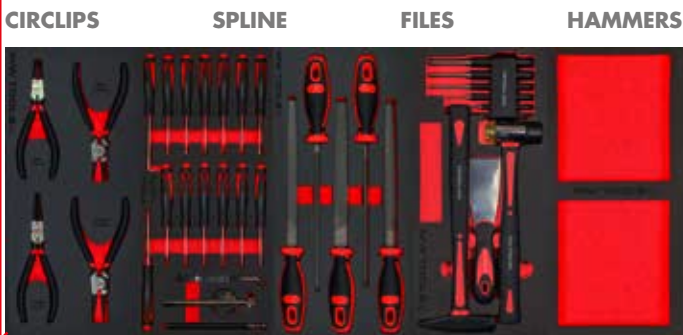

- **Circlipstangenset 4-delig**  
1 recht uitwendig 175 mm, 1 recht inwendig 175 mm, 1 gebogen uitwendig 170 mm, 1 gebogen inwendig 160 mm
- **Precisie schroevendraaierset plat/PH/TX 17-delig**  
PH000x50-PH00x50-PH0x50, Plat 1,5-2,0-2,5, TX 5-6-7-8-9-10  
1 spiegel, 1 pincet, 1 magnetische pickup
- **Vijlenset 5-delig 200mm**  
half rond, rond, vierkant, driehoek, plat
- **Set hamer, beitels, schraper 9-delig**  
1 hamer 300gr, 1 nylonhamer, 1 plamuurmes 50 mm x 0.8 mm, 6 doorslagen: 8x125 mm (centerpunt), 3x125mm - 8x12.7x150mm
- **Free open tray 2-delig**

SET 211

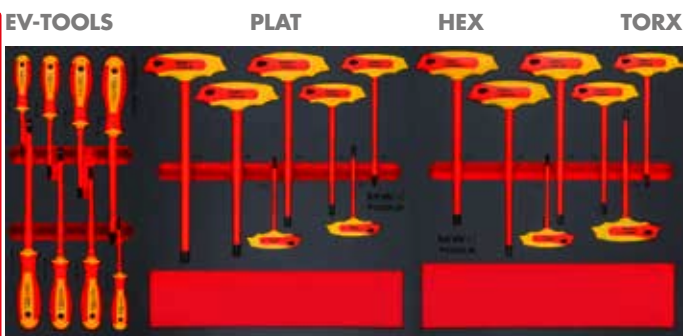

- **8-delige schroevendraaierset EV Plat en Ph**  
3.5x0.6x100 mm; 5.5x1.0x125 mm; 6.5x1.2x150 mm; 8.0x1.6x175 mm; PH0 x 60 mm; PH1x80; PH2x100 mm; PH3 x 150 mm
- **7-delige set HEX sleutels EV op T-handvat**  
2.5 - 3 - 4 - 5 - 6 - 8 - 10 mm
- **7-delige set TORX sleutels EV op T-handvat**  
T20 - T25 - T27 - T30 - T40 - T45 - T50

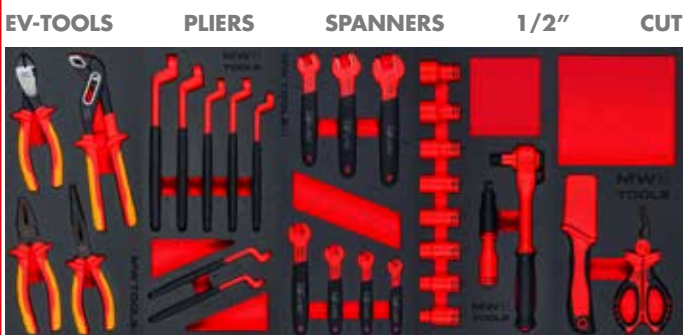







- **4-delige EV tangenset**  
1 HD zijsnijtang EV 180 mm, 1 combinatietang EV 180 mm, 1 lange bektang EV 200 mm, 1 waterpomptang EV 250 mm
- **7-delige set EV ringsleutels**  
8 - 10 - 12 - 13 - 14 - 17 - 19 mm
- **7-delige set EV steeksleutels**  
8 - 10 - 12 - 13 - 14 - 17 - 19 mm
- **10-delige EV doppenset 1/2"**  
10 - 13 - 14 - 15 - 17 - 19 - 22 - 24 mm, 1 ratel 1/2" en verlengstuk
- **2-delige EV snijset**  
EV mes en EV schaar

SET 299

## MWE set starter

De « **STARTER** » gereedschapsset dekt de **essentiële behoeften** van professionals en ervaren amateurs. Het is een **uitstekende keuze** om te beginnen met professioneel werk of om je passie uit te oefenen. Ideaal voor **ambachtslieden, monteurs en technici** die een **betrouwbare uitrusting** nodig hebben voor hun dagelijkse taken en interventies. Ook **liefhebbers** zullen deze set **onmisbaar** vinden voor hun **thuisprojecten, reparaties en regulier onderhoud**.

	<b>SET 211</b>	<b>SET 299</b>	
 <p>856001106 GW107G</p>	<p>855006750 • MWE211G <b>€ 699,00</b></p>		
	<p>855006751 • MWE211R <b>€ 699,00</b></p>		 <p>856001105 GW107R</p>
 <p>856001103 GW207</p>	<p>855006752 • MWE211G2 <b>€ 729,00</b></p>		
	<p>855006763 • MWE211G2P <b>€ 815,00</b></p>		 <p>856001025 GW207PR</p>
 <p>856001238 GWB107</p>	<p>855006758 • MWE211A <b>€ 799,00</b></p>		
	<p>855006761 • MWE211K1 <b>€ 979,00</b></p>		
 <p>856001102 GW307</p>		<p>855006764 • MWE299G3 <b>€ 1.129,00</b></p>	 <p>856001231 GW107K</p>

**MWE SET XL**

De « **XL** » gereedschapsset voldoet aan de eisen van **streng professionals** en ervaren liefhebbers. Het is een **ideale optie** voor degenen die op zoek zijn naar een uitgebreide uitrusting voor meer **complexe interventies**. Deze set is perfect voor **ambachtslieden, monteurs en technici** die een **complete en betrouwbare gereedschapsset** nodig hebben voor hun dagelijkse taken en meer geavanceerde activiteiten. Ook gepassioneerde amateurs zullen deze set zeer nuttig vinden voor hun thuisprojecten, **reparaties en geavanceerd onderhoud**.



- 1/2" en accessoires 26-delig**  
21 doppen 1/2": 10-32 mm, 1 ratel 1/2", 1 t-hendel kopstuk 1/2", 2 verlengstukken 125 mm, 250 mm 1/2", 1 universele koppeling 1/2"
- Doppenset 1/4" - 43-delig**  
13 doppen 4 - 14 mm, 6 doppen 3/16" - 1/2", 12 diepe doppen 4 - 14 mm, 4 diepe doppen 3/16" - 1/2", 1 ratel 1/4", 1 spinner handvat, 1 t-hendel 110 mm, 1 flexibel verlengstuk 150 mm, 1 universele koppeling, 3 verlengstukken 50, 100, 150 mm
- Dopbitsen HEX-TX 1/4", 1/2" 36-delig**  
8 HEX dopbitsen 1/4" x 37 mm: H2 - 8, 10 HEX dopbitsen 1/2" x 55 mm: H5 - 19,  
8 TORX dopbitsen 1/4" x 37 mm: T8 - 30, 10 TORX dopbitsen 1/2" x 55 mm: T20 - 60
- Sleutelset HEX met T-handvat 8-delig**  
2.2.5-3-4-5-6-7-8mm
- Sleutelset TORX met T-handvat 8-delig**  
T9 - 10 - 15 - 20 - 25 - 27 - 30 - 40



- Steekringsleutelset 16-delig**  
6 - 7 - 8 - 9 - 10 - 11 - 12 - 13 - 14 - 15 - 16 - 17 - 18 - 19 - 22 - 24 mm
- Steeksleutelset 11-delig**  
6x7; 8x9; 10x11; 12x13; 14x15; 16x17; 18x19; 20x22; 21x23; 24x27; 30x32 mm
- Sleutelset HEX & TORX 43-delig**  
9 L Type HEX sleutels 1.5 - 10 mm, 9 L Type HEX ballpoints 1.5 - 10 mm, 9 L Type TORX T10 - 50, 8 HEX in boekvorm 1.5 - 8 mm, 8 TORX in boekvorm T9 - 40
- Tangenset 4-delig**  
1 waterpomptang 240 mm, 1 combinatietang 200 mm, 1 lange bektang 200 mm, 1 kniptang 180 mm
- Sleutel-, tang-en extractorset 10-delig**  
2 schroefleutels 150 mm & 250 mm, 1 lange bektang 165 mm, 1 griptang 250 mm, 6-delige schroefextractorset: M3-6 - M18-2

SET 512



- Schroevendraaierset Plat en Ph 8-delig**  
3.5x0.6x100 mm; 5.5x1.0x125 mm; 6.5x1.2x150 mm; 8.0x1.6x175 mm; PH0 x 60 mm; PH1x80; PH2x100 mm; PH3 x 150 mm
- Schroevendraaierset Torx 7-delig**  
T10x100; T15x100; T20x100; T25x100; T27x100; T30x100; T40x125 mm
- 94-delige bitsset met bitsen 1/4" L 25 en 100 mm**  
32-delige bitsset 1/4" L 25 mm TX, Plat, Ph en Pz, 32-delige bitsset 1/4" L L 25mm Rob, Tri Wing, Plat, Clutch, Hex, Spline, Torq, 1 doppen adaptor 1/4", 10-delige bitsset 1/4" PH2 100mm, 10-delige bitsset TORX 25 100mm, 7 magnetische moerhouders: 6 - 13 mm, 1 mini-type ratel, 1 quick release houder, 1 magnetische bitshouder
- Bitsset automobiel 59-delig**  
Ribe bitsen: M5 - 14 (1 each 30 & 75 mm), SPLINE bitsen: M5 - 12 (1 each 30 & 75 mm), HEX bitsen: 4 - 12 mm (1 each 30 & 75 mm), Security TORX bitsen: T20H - T60H (1 each 30 & 75 mm), Drive Adaptors: 1/2" x 10 mm HEX
- Slagdoppenset 1/2" 28-delig**  
14 slagdoppen 1/2": 10 - 27 mm, 14 diepe slagdoppen 1/2": 10 - 27 mm

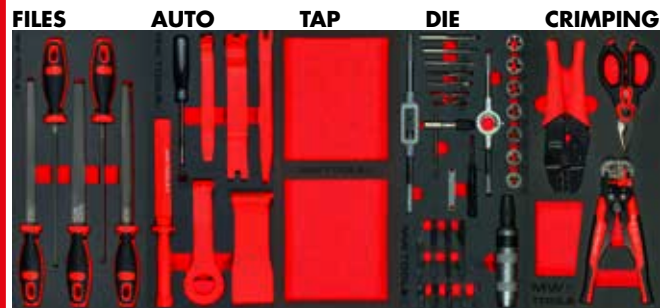

- Vijlenset 5-delig 200mm**  
half rond, rond, vierkant, driehoek, plat
- 7-delige demontagegereedschap set nylon / composiet**
- Free open tray 2-delig**
- Tap-en kussenset 35-delig**  
14 tappen & kussens: 3x0.5, 4x0.7, 5x0.8, 6x1, 8x1.25, 10x1.5, 12x1.75mm  
1 taphouder, 1 T-baar, 1 Kussenhouder, 1 voelmaat  
1 slagschroevendraaijer, 1 bitsenhouder, 13 slagbitsen 5/16" Ph, Plat en Hex
- Set elektriciteitsgereedschappen 3-delig**  
1 automatische krimptang, 1 automatische kabelstripper, 1 elektricienschaar



- Set hamer, beitel, schraper 9-delig**  
1 hamer 300gr, 1 nylonhamer, 1 plamuurmes 50 mm x 0.8 mm, 6 doorslagen: 8x125 mm (centerpunt), 3x125mm - 8x12.7x150mm
- Universele gereedschapsset 32-delig**  
beugelzaag, 5-delige doorslag- en beitelset, RVS lat, schuifmaat 150 mm, rolmeter 5M, 2 breekmesses en 20 vervangmesses
- Circlipstangenset 4-delig**  
1 recht uitwendig 175 mm, 1 recht inwendig 175 mm, 1 gebogen uitwendig 170 mm, 1 gebogen inwendig 160 mm
- Precisie schroevendraaierset plat/PH/TX 17-delig**  
PH00x50-PH00x50-PH0x50, Plat 1,5-2,0-2,5, TX 5-6-7-8-9-10  
1 spiegel, 1 pinset, 1 magnetische pickup

**MWE SET EV**

De « **EV** » gereedschapsset is speciaal ontworpen om te voldoen aan de behoeften van professionals die werken aan **elektrische en hybride voertuigen**. Het biedt een complete reeks van 53 stuks. **Deze VDE 1000V geïsoleerde gereedschappen** zijn essentieel voor **veilige en efficiënte interventies**. Of u nu een **gespecialiseerde monteur, een autotechnicus, een carrosseriebouwer of een liefhebber** van elektrische mechanica bent, deze set biedt alles wat u nodig heeft voor nauwkeurige **reparaties en onderhoud** aan elektrische en hybride voertuigen.

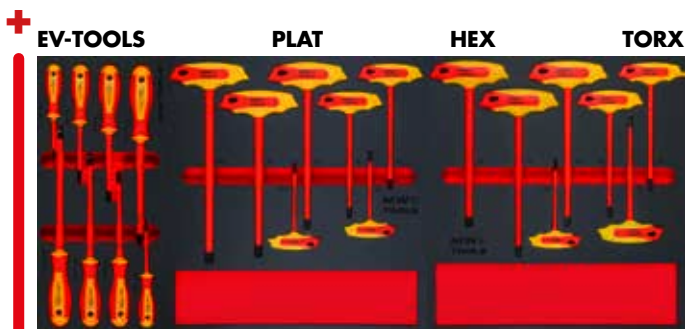

- **8-delige schroevendraaierset EV Plat en Ph**  
3.5x0.6x100 mm; 5.5x1.0x125 mm; 6.5x1.2x150 mm; 8.0x1.6x175 mm;  
PH0 x 60 mm; PH1x80; PH2x100 mm; PH3 x 150 mm
- **7-delige set HEX sleutels EV op T-handvat**  
2.5 - 3 - 4 - 5 - 6 - 8 - 10 mm
- **7-delige set TORX sleutels EV op T-handvat**  
T20 - T25 - T27 - T30 - T40 - T45 - T50

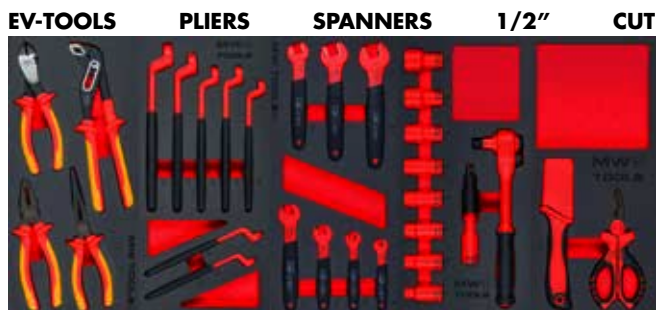

- **4-delige EV tangenset**  
1 HD zijsnijtang EV 180 mm, 1 combinatietang EV 180 mm, 1 lange bektang EV 200 mm, 1 waterpomptang EV 250 mm
- **7-delige set EV ringsleutels**  
8 - 10 - 12 - 13 - 14 - 17 - 19 mm
- **7-delige set EV steeksleutels**  
8 - 10 - 12 - 13 - 14 - 17 - 19 mm
- **10-delige EV doppenset 1/2"**  
10 - 13 - 14 - 15 - 17 - 19 - 22 - 24 mm, 1 ratel 1/2" en verlengstuk
- **2-delige EV snijset**  
EV mes en EV schaar

**SET 599**

**SET 512**

**SET 599**

	855006753 ● MWE512G2 € 1.059,00		
856001103 GW207			
	855006760 ● MWE512G3R € 1.220,00		
856001102 GW307			
	855006755 ● MWE512G3 € 1.099,00		
856001126 GW307W			
	855006768 ● MWE512G3B € 1.139,00		
856001233 GW307B			
	855006762 ● MWE512G3W € 1.139,00		
856001237 GWB307			
	855006770 ● MWE512A3 € 1.189,00		
856001237 GWB307			
	855006765 ● MWE512K3 € 1.099,00		
856001254 GW307K			
	855006756 ● MWE512G4 € 1.379,00		
856001117 GW115			
	855006769 ● MWE512G4B € 1.379,00		
856001117 GW115B			
	855006757 ● MWE512G4W € 1.379,00		
856001125 GW115W			
	855006749 ● MWE512G13 € 1.410,00		
856001106 + 856001104 GW107G + GW104G			
	855006776 ● MWE599G33 € 2.080,00		
856001125 + 856001234 GW307RX + GT304RX			
	855006778 ● MWE599G36A € 2.580,00		
856001237 + 856001240 GWB307 + GTB306			

**MWE SET XXL**

De « **XXL** » gereedschapsset is ontworpen voor de meest veeleisende professionals en liefhebbers van geavanceerde mechanica. Naast de « **XL** » set omvat het gereedschap in imperiale maten voor Harley, Jeep, Mustang, en Briggs & Stratton motoren, ideaal voor de reparatie van Engelse en Amerikaanse voertuigen. Het bevat ook een 3/4" gereedschapsset voor hoge aandraaimomenten, gebruikt voor vrachtwagens, de industrie en landbouwmachines evenals zwaardere hamers. Perfect voor ambachtslieden, monteurs en technici die een complete en betrouwbare uitrusting nodig hebben. Ook liefhebbers van klassieke auto's en Harley-motoren zullen deze set zeer voordelig vinden.

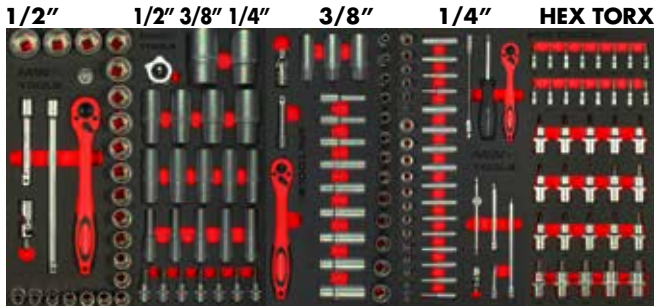

- **Doppen 1/2" en accessoires 26-delig**  
21 doppen 1/2" 10 – 32 mm, 1 ratel 1/2", 2 verlengstukken 125 en 250mm, 1 universele koppeling 1/2", 1 t-hendel kopstuk 1/2"
- **Doppenset met handratel 1/4", 3/8", 1/2" 24-delig**  
16 diepe doppen 1/2" 12kant 10-36 mm, 7 dopbitsen HEX 3/8" 4 - 12 mm, 1 ratel hand-type 1/4",
- **Doppenset 3/8" 28-delig**  
13 doppen 3/8" 6 - 19 mm, 9 diepe doppen 3/8" 8 - 19 mm 1 verlengstuk 3/8" L. 75 mm, 3 bougiedoppen 3/8" 16 mm, 18 mm, 21 mm, , 1 universele koppeling 3/8", 1 ratel 3/8"
- **Doppenset 1/4" - 43-delig**  
13 doppen 4 - 14 mm, 6 doppen 3/16" - 1/2", 12 diepe doppen 4 - 14 mm, 4 diepe doppen 3/16" - 1/2", 1 ratel 1/4", 1 spinner handvat, 1 t-hendel 110 mm, 1 flexibel verlengstuk 150 mm, 1 universele koppeling, 3 verlengstukken 50, 100, 150 mm
- **Dopbitsen set HEX-TX 1/4" 1/2" 36-delig**  
HEX dopbitsen 1/4" x 37 mm: H2 – 8, 10 HEX dopbitsen 1/2" x 55 mm: H5 - 19, 8 TORX dopbitsen 1/4" x 37 mm: T8 - 30, 10 TORX dopbitsen 1/2" x 55 mm: T20 - 60

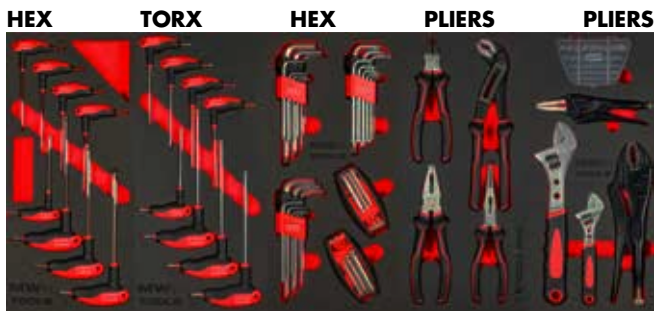

- **Allensleutelset met T-handvat HEX 8-delig**  
22.5-3-4-5-6-7-8mm
- **TX sleutelset met T-handvat 8-delig**  
T9 - 10 - 15 - 20 - 25 - 27 - 30 - 40
- **Sleutelset HEX & TORX 43-delig**  
9 L Type HEX sleutels 1.5 - 10 mm, 9 L Type HEX ballpoints 1.5 - 10 mm, 9 L Type TORX T10 - 50, 8 HEX in boekvorm 1.5 - 8 mm, 8 TORX in boekvorm T9 - 40
- **Tangenset 4-delig**  
1 waterpomptang 240 mm, 1 combinatietang 200 mm, 1 lange bektang 200 mm, 1 kniptang 180 mm
- **Sleutel-, tang-en extractorset 10-delig**  
2 schroef sleutels 150 mm & 250 mm, 1 lange bektang 165 mm, 1 griptang 250 mm, 6-delige schroefextractorset: M3-6 - M18-2

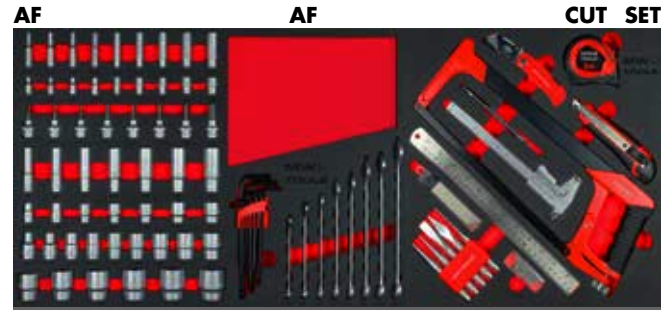

- **1/4", 3/8", 1/2" AF doppen-en sleutelset 72-delig**  
8 dopbitsen 3/8" 1/8 - 3/8", 15 doppen 1/2" : 3/8" - 1-1/4", 9 doppen 1/4" : 3/16" - 1/2", 9 diepe doppen 1/4" : 3/16" - 1/2", 7 doppen 3/8" : 3/8" - 3/4", 7 diepe doppen 3/8": 3/8 - 3/4", 9 HEX sleutels ball point 5/64" - 3/8", 8 steekringsleutels 5/16" - 3/4"
- **Universele gereedschapsset 32-delig**  
beugelzaag, 5-delige doorslag- en beitelsset, RVS lat, schuifmaat 150 mm, rolmeter 5M, 2 breekmessen en 20 vervangmessen

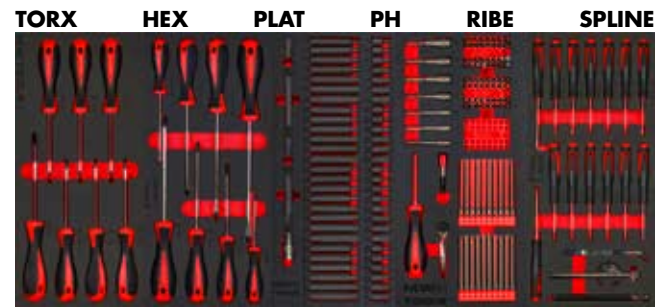

- **94-delige bitsset met bitsen 1/4" L 25 en 100 mm**  
32-delige bitsset 1/4" L 25 mm TX, Plat, Ph en Pz, 32-delige bitsset 1/4" L L 25mm Rob, Tri Wing, Plat, Clutch, Hex, Spline, Torq, 1 doppen adaptor 1/4", 10-delige bitsset 1/4" PH2 100mm, 10-delige bitsset TORX 25 100mm, 7 magnetische moerhouders: 6 - 13 mm, 1 mini-type ratel, 1 quick release houder, 1 magnetische bitshouder
- **Bitsset automobiel 59-delig**  
Ribe bitsen: M5 - 14 (1 each 30 & 75 mm), SPLINE bitsen: M5 - 12 (1 each 30 & 75 mm), HEX bitsen: 4 - 12 mm (1 each 30 & 75 mm), Security TORX bitsen: T20H - T60H (1 each 30 & 75 mm), Drive Adaptors: 1/2" x 10 mm HEX
- **Schroevendraaier set Torx 7-delig**  
T10x100; T15x100; T20x100; T25x100; T27x100; T30x100; T40x125 mm
- **Schroevendraaier set Plat en Ph 8-delig**  
3.5x0.6x100 mm; 5.5x1.0x125 mm; 6.5x1.2x150 mm; 8.0x1.6x175 mm; PH0 x 60 mm; PH1x80; PH2x100 mm; PH3 x 150 mm
- **Precisie schroevendraaier set plat/PH/TX 17-delig**  
PH000x50-PH00x50-PH0x50, Plat 1,5-2,0-2,5, TX 5-6-7-8-9-10  
1 spiegel, 1 pincet, 1 magnetische pick-up

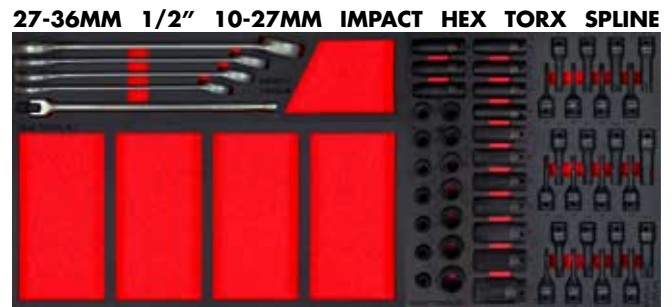

- **Jumbo steekringsleutelset 5-delig**  
4 jumbo steekringsleutels 27, 30, 32, 36 mm, 1 L handvat -F 380mm
- **Open 4 delig- foam tray 575x270 mm**
- **Slagdoppenset 1/2" 28-delig**  
14 slagdoppen 1/2": 10- 27 mm, 14 diepe slagdoppen 1/2": 10 - 27 mm
- **Slagdopbitsenset 1/2" 24-delig TORX HEX SPLINE**  
8 slagdopbitsen TORX 1/2": T30 - T80, 8 slagdopbitsen HEX 1/2": H5 - H17, 8 slagdopbitsen SPLINE 1/2": M5 - M18

**FILES AUTO CIRCLIPS TAP DIE CRIMPING**



- **Vijlenset 5-delig 200mm**  
half rond, rond, vierkant, driehoek, plat
- **7-delige demontagegereedschap set nylon / composiet**
- **Circlipstangenset 4-delig**  
1 recht uitwendig 175 mm, 1 recht inwendig 175 mm,  
1 gebogen uitwendig 170 mm, 1 gebogen inwendig 160 mm
- **Tap-en kussenset 35-delig**  
14 tappen & kussens: 3x0.5, 4x0.7, 5x0.8, 6x1, 8x1.25, 10x1.5, 12x1.75mm  
1 taphouder, 1 T-baar, 1 Kussenhouder, 1 voelmaat  
1 slagschroevendraaier, 1 bitsenholder, 13 slagbitsen 5/16" Ph, Plat en Hex
- **Set elektriciteitsgereedschappen 3-delig**  
1 automatische krimp tang, 1 automatische kabelstripper, 1 elektricienschaar

**MOMENT-3/4" 24-46MM HAMMERS**



- **3/4" doppen-en momentsleutelset**  
1 momentsleutel 1/2" 28 - 210 Nm  
9 doppen 3/4" Cr.v 24 - 27 - 30 - 32 - 34 - 36 - 38 - 41 - 46 mm, 2 verlengstukken  
3/4" 200 mm & 400 mm, 1 T-hendel 3/4" 450 mm, 1 ratel 3/4" 43-tands  
2 magnetische lashoek 75 mm en 90mm, 3 koevoeten L. 300, 400, 500 mm
- **Set hamer, beitels, schraper 9-delig**  
1 hamer 300gr, 1 nylonhamer, 1 plamuurmes 50 mm x 0.8 mm,  
6 doorslagen: 8x125 mm (centerpunt), 3x125mm - 8x12.7x150mm

**SPANNERS 6-32MM TORX HEX SPLINE**

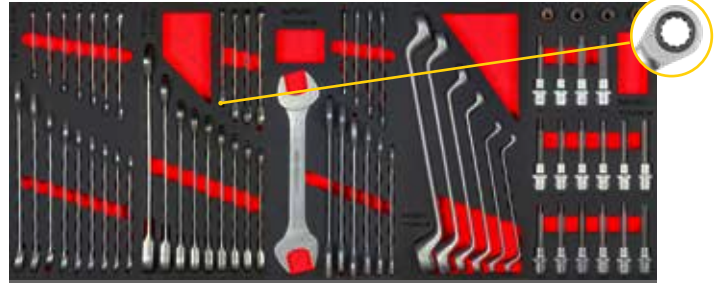

- **Steekringsleutelset 16-delig**  
6 - 7 - 8 - 9 - 10 - 11 - 12 - 13 - 14 - 15 - 16 - 17 - 18 - 19 - 22 - 24 mm
- **Ratel-steekringsleutelset 13-delig**  
8, 10, 11, 12, 13, 14, 15, 16, 17, 18, 19, 22, 24 mm
- **Steeksleutelset 11-delig**  
6x7; 8x9; 10x11; 12x13; 14x15; 16x17; 18x19; 20x22; 21x23; 24x27; 30x32 mm
- **Dubbele ringsleutelset 6-delig**  
10x11, 12x13, 16x17, 18x19, 24x27, 30x32 mm
- **Doppen-en dopbitsenset 1/2" 20-delig**  
6 TORX Dopbitsen 1/2" x 100 mm, TX20 - 55, 6 HEX Dopbitsen 1/2" x 10 0mm  
5 - 12 mm,  
4 SPLINE dopbitsen 1/2" x 100 mm 8 - 16 mm, 4 E-TORX doppen 1/2" TX-E12 - E18

**FREE FOAM TRAYS**



- **Open foam trays over de volledige lade**

<p>856001247 GT304RX</p> <p>11 laden</p>  <p>856001258 GW307RX</p>	<p>856001248 GT306RX</p> <p>13 laden</p>  <p>856001258 GW307RX</p>	<p>856001240 GTB306</p> <p>13 laden</p>  <p>856001237 GWB307</p>	<p>856001244 GWB516</p> <p>16 laden</p> 	
<p><b>SET 799</b></p>	<p>855006781 • MWE799G33 € 1.549,00</p>	<p>855006782 • MWE799G36 € 1.599,00</p>	<p>855006783 • MWE799G36A € 1.895,00</p>	<p>855006788 • MWE799G6A € 2.079,00</p>

**MWE SET XXL + EV**

De « **XXL+EV** » gereedschapsset is de **ultieme oplossing** voor veeleisende professionals en liefhebbers van **geavanceerde mechanica**. Door de sets **XXL** en **EV** te combineren, biedt het een complete dekking voor alle **reparatie- en onderhoudsbehoeften**, of het nu gaat om oude, moderne, verbrandingsmotoren, hybride of elektrische voertuigen of andere projecten. Ideaal voor **ambachtslieden, monteurs en technici** die op zoek zijn naar een alles-in-één oplossing met een complete en betrouwbare uitrusting, en ook een slimme keuze voor **mechanische enthousiastelingen** die willen investeren in een hoogwaardige gereedschapsset voor hun meest ambitieuze projecten.

**1/2" 1/2" 3/8" 1/4" 3/8" 1/4" HEX TORX**



- **Doppen 1/2" en accessoires 26-delig**  
21 doppen 1/2" 10 - 32 mm, 1 ratel 1/2", 2 verlengstukken 125 en 250mm, 1 universele koppeling 1/2", 1 t-hendel kopstuk 1/2"
- **Doppenset met handratel 1/4", 3/8", 1/2" 24-delig**  
16 diepe doppen 1/2" 12kant 10-36 mm, 7 dopbitsen HEX 3/8" 4 - 12 mm, 1 ratel hand-type 1/4"
- **Doppenset 3/8" 28-delig**  
13 doppen 3/8" 6 - 19 mm, 9 diepe doppen 3/8" 8 - 19 mm, 1 verlengstuk 3/8" L 75 mm, 3 bougiedoppen 3/8" 16 mm, 18 mm, 21 mm, , 1 universele koppeling 3/8", 1 ratel 3/8"
- **Doppenset 1/4" - 43-delig**  
13 doppen 4 - 14 mm, 6 doppen 3/16" - 1/2", 12 diepe doppen 4 - 14 mm, 4 diepe doppen 3/16" - 1/2", 1 ratel 1/4", 1 spinner handvat, 1 t-hendel 110 mm, 1 flexibel verlengstuk 150 mm, 1 universele koppeling, 3 verlengstukken 50, 100, 150 mm
- **Dopbitsen set HEX-TX 1/4" 1/2" 36-delig**  
HEX dopbitsen 1/4" x 37 mm: H2 - 8, 10 HEX dopbitsen 1/2" x 55 mm: H5 - 19, 8 TORX dopbitsen 1/4" x 37 mm: T8 - 30, 10 TORX dopbitsen 1/2" x 55 mm: T20 - 60

**HEX TORX HEX PLIERS PLIERS**



- **Allensleutelset met T-handvat HEX 8-delig**  
22.5-3-4-5-6-7-8mm
- **TX sleutelset met T-handvat 8-delig**  
T9 - 10 - 15 - 20 - 25 - 27 - 30 - 40
- **Sleutelset HEX & TORX 43-delig**  
9 L Type HEX sleutels 1.5 - 10 mm, 9 L Type HEX ballpoints 1.5 - 10 mm, 9 L Type TORX T10 - 50, 8 HEX in boekvorm 1.5 - 8 mm, 8 TORX in boekvorm T9 - 40
- **Tangenset 4-delig**  
1 waterpomptang 240 mm, 1 combinatietang 200 mm, 1 lange bektang 200 mm, 1 kniptang 180 mm
- **Sleutel-, tang-en extractorset 10-delig**  
2 schroef sleutels 150 mm & 250 mm, 1 lange bektang 165 mm, 1 griptang 250 mm, 6-delige schroefextractorset: M3-6 - M18-2

**AF AF CUT SET**



- **1/4", 3/8", 1/2" AF doppen-en sleutelset 72-delig**  
8 dopbitsen 3/8" 1/8 - 3/8", 15 doppen 1/2" : 3/8" - 1-1/4", 9 doppen 1/4" : 3/16" - 1/2", 9 diepe doppen 1/4" : 3/16" - 1/2", 7 doppen 3/8" : 3/8" - 3/4", 7 diepe doppen 3/8" : 3/8" - 3/4", 9 HEX sleutels ball point 5/64" - 3/8", 8 steekringsleutels 5/16" - 3/4"
- **Universele gereedschapsset 32-delig**  
beugelzaag, 5-delige doorslag- en beitelse, RVS lat, schuifmaat 150 mm, rolmeter 5M, 2 breekmessen en 20 vervangmessen

**TORX HEX PLAT PH RIBE SPLINE**



- **94-delige bitsset met bitsen 1/4" L 25 en 100 mm**  
32-delige bitsenset 1/4" L 25 mm TX, Plat, Ph en Pz, 32-delige bitsenset 1/4" L L 25mm Rob, Tri Wing, Plat, Clutch, Hex, Spline, Torq, 1 doppen adaptor 1/4", 10-delige bitsenset 1/4" PH2 100mm, 10-delige bitsenset TORX 25 100mm, 7 magnetische moerhouders: 6 - 13 mm, 1 mini-type ratel, 1 quick release houder, 1 magnetische bitshouder
- **Bitsset automobiel 59-delig**  
Ribe bitsen: M5 - 14 (1 each 30 & 75 mm), SPLINE bitsen: M5 - 12 (1 each 30 & 75 mm), HEX bitsen: 4 - 12 mm (1 each 30 & 75 mm), Security TORX bitsen: T20H - T60H (1 each 30 & 75 mm), Drive Adaptors: 1/2" x 10 mm HEX
- **Schroevendraaierset Torx 7-delig**  
T10x100; T15x100; T20x100; T25x100; T27x100; T30x100; T40x125 mm
- **Schroevendraaierset Plat en Ph 8-delig**  
3.5x0.6x100 mm; 5.5x1.0x125 mm; 6.5x1.2x150 mm; 8.0x1.6x175 mm; PH0 x 60 mm; PH1x80; PH2x100 mm; PH3 x 150 mm
- **Precisie schroevendraaierset plat/PH/TX 17-delig**  
PH00x50-PH00x50-PH0x50, Plat 1,5-2,0-2,5, TX 5-6-7-8-9-10  
1 spiegel, 1 pincet, 1 magnetische pick-up

**SPANNERS 6-32MM TORX HEX SPLINE**

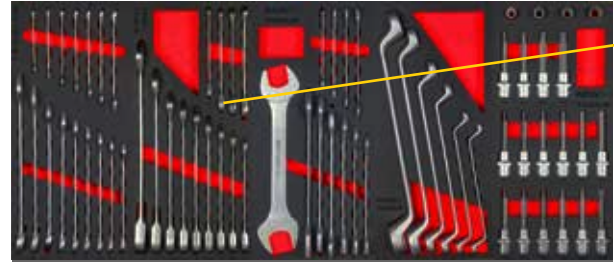

- **Steekringsleutelset 16-delig**  
6 - 7 - 8 - 9 - 10 - 11 - 12 - 13 - 14 - 15 - 16 - 17 - 18 - 19 - 22 - 24 mm
- **Ratel-steekringsleutelset 13-delig**  
8, 10, 11, 12, 13, 14, 15, 16, 17, 18, 19, 22, 24 mm
- **Steeksleutelset 11-delig**  
6x7; 8x9; 10x11; 12x13; 14x15; 16x17; 18x19; 20x22; 21x23; 24x27; 30x32 mm
- **Dubbele ringsleutelset 6-delig**  
10x11, 12x13, 16x17, 18x19, 24x27, 30x32 mm
- **Doppen-en dopbitsenset 1/2" 20-delig**  
6 TORX Dopbitsen 1/2" x 100 mm, TX20 - 55, 6 HEX Dopbitsen 1/2" x 100 mm 5 - 12 mm, 4 SPLINE dopbitsen 1/2" x 100 mm 8 - 16 mm, 4 E-TORX doppen 1/2" TX-E12 - E18

**FILES AUTO CIRCLIPS TAP DIE CRIMPING**



- **Vijlenset 5-delig 200mm**  
half rond, rond, vierkant, driehoek, plat
- **7-delige demontagegereedschap set nylon / composiet**
- **Circlipstangenset 4-delig**  
1 recht uitwendig 175 mm, 1 recht inwendig 175 mm, 1 gebogen uitwendig 170 mm, 1 gebogen inwendig 160 mm
- **Tap-en kussenset 35-delig**  
14 tappen & kussens: 3x0.5, 4x0.7, 5x0.8, 6x1, 8x1.25, 10x1.5, 12x1.75mm  
1 taphouder, 1 T-baar, 1 kussenhouder, 1 voelmaat  
1 slagschroevendraaier, 1 bitsenholder, 13 slagbitsen 5/16" Ph, Plat en Hex
- **Set elektriciteit gereedschappen 3-delig**  
1 automatische krimptang, 1 automatische kabelstripper, 1 elektricienschaar

**MOMENT-3/4" 24-46MM HAMMERS**



- **3/4" doppen-en momentsleutelset**  
1 momentsleutel 1/2" 28 - 210 Nm  
9 doppen 3/4" Cr.v 24 - 27 - 30 - 32 - 34 - 36 - 38 - 41 - 46 mm, 2 verlengstukken 3/4" 200 mm & 400 mm, 1 T-hendel 3/4" 450 mm, 1 ratel 3/4" 43-tands  
2 magnetische lashoek 75 mm en 90mm, 3 koevoeten L. 300, 400, 500 mm
- **Set hamer, beitels, schraper 9-delig**  
1 hamer 300gr., 1 nylonhamer, 1 plamuurmes 50 mm x 0.8 mm,  
6 doorslagen: 8x125 mm (centerpunt), 3x125mm - 8x12.7x150mm

**FREE FOAM TRAYS**



- **Open foam trays over de volledige lade**

**27-36MM 1/2" IMPACT HEX TORX SPLINE**



- **Jumbo steekringsleutelset 5-delig**  
4 jumbo steekringsleutels 27, 30, 32, 36 mm, 1 flexibel handvat 380mm
- **Open 4 delig- foam tray 575x270 mm**
- **Slagdoppenset 1/2" 28-delig**  
14 slagdoppen 1/2": 10- 27 mm, 14 diepe slagdoppen 1/2": 10 - 27 mm
- **Slagdobbitsenset 1/2" 24-delig TORX HEX SPLINE**  
8 slagdobbitsen TORX 1/2": T30 - T80, 8 slagdobbitsen HEX 1/2": H5 - H17, 8 slagdobbitsen SPLINE 1/2": M5 - M18

**EV-TOOLS PLIERS SPANNERS 1/2" CUT**



- **4-delige EV tangenset**  
1 HD zijsnijtang EV 180 mm, 1 combinatietang EV 180 mm, 1 lange bektang EV 200 mm, 1 waterpomp tang EV 250 mm
- **7-delige set EV ringsleutels**  
8 - 10 - 12 - 13 - 14 - 17 - 19 mm
- **7-delige set EV steeksleutels**  
8 - 10 - 12 - 13 - 14 - 17 - 19 mm
- **10-delige EV doppenset 1/2"**  
10 - 13 - 14 - 15 - 17 - 19 - 22 - 24 mm, 1 ratel 1/2" en verlengstuk
- **2-delige EV snijset**  
EV mes en EV schaar

**EV-TOOLS PLAT HEX TORX**

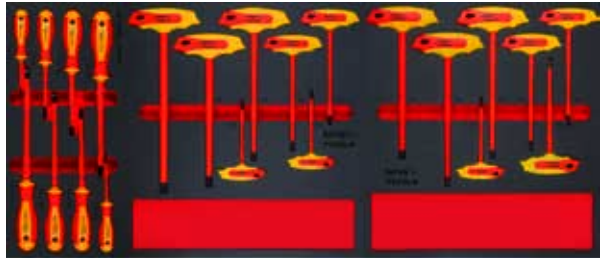

- **8-delige schroevendraaierset EV Plat en Ph**  
3.5x0.6x100 mm; 5.5x1.0x125 mm; 6.5x1.2x150 mm; 8.0x1.6x175 mm; PH0 x 60 mm; PH1x80; PH2x100 mm; PH3 x 150 mm
- **7-delige set HEX sleutels EV op T-handvat**  
2.5 - 3 - 4 - 5 - 6 - 8 - 10 mm
- **7-delige set TORX sleutels EV op T-handvat**  
T20 - T25 - T27 - T30 - T40 - T45 - T50

<p>13 laden</p> <p>856001248 GT306RX</p> <p>856001258 GW307RX</p>	<p>13 laden</p> <p>856001240 GTB306</p> <p>856001237 GWB307</p>	<p>16 laden</p> <p>856001244 GWB516</p>
<p><b>SET 999</b></p> <p>855006785 • MWE999G36 € 1.849,00</p>	<p>855006786 • MWE999G36A € 1.899,00</p>	<p>855006789 • MWE999G6A € 2.279,00</p>

**TENGOOLS STARTER TT TOOLSET 286 DLG**

**TKW26R286T**

- Professionele kwaliteit voor de professioneel
- Basis toolset in de **TT KUNSTSTOF trays**.
- Geleverd in de 70cm brede 7 laden gereedschapswagen TCW707K
- 100% uittrekbare lades op kogellager-geleidingen.
- Met sleutelslot en 2 vaste en 2 draaibare 125mm wielen.

**PROMO**

Order nr.		300410110
Orig nr.		TKW26R286T
Prijs	€	1269.00
Promoprijs	€	1049.00



TTXEXT13

TTX918N



TT1435 TT3819 TT1205 TT1217-6

TTHT28 TTRSD15 TTHR81 TT HEX16

TTX2032

TTX02



TT1236 TT440Q TT917N TTPC09

TTPS09E

## TENGTTOOLS STARTER FOAM TOOLSET 217 DLG

### TKW26R217F

- Professionele kwaliteit voor de professioneel
- Basis toolset in de unieke **FOAM trays**.
- Geleverd in de 70cm brede 7 laden gereedschapswagen TCW707K
- 100% uittrekbare lades op kogellager-geleidingen.
- Met sleutelslot en 2 vaste en 2 draaibare 125mm wielen.

PROMO



Order nr.		300420110
Orig nr.		TKW26R217F
Prijs	€	1179.00
Promoprijs	€	995.00



TTEM114



TTESK73



TTESP15



TTEPS12

**TENGOOLS MIDI MASTER TOOLSET model 498**

**TCMM498N2P**

- Professionele kwaliteit voor de professioneel
- Midi Master toolset in de unieke **FOAM trays**.
- Geleverd in de extra brede (95cm) 7 laden gereedschapswagen TSW37R7
- Rubber bovenmat, 100% uittrekbare lades op kogellager-geleidingen.
- Met sleutelslot en 2 vaste en 2 draaibare 125mm wielen.
- Professionele rubber beklede handgreep.

Order nr.	€	801008637
Orig. nr.		TCMM498N2P
Prijs		1979.00



TT1435    TT3819    TT1205    TT12176    TTMD12D    TTMD74



TTX1292    TTZ01

TTHT28    TT1236    TT6208    TT6508R    TT02    TTMI16



TIX2032

THEX7    TTX7    TT474-7    TT440-T    TTD02T99



TTXPB3A

TTZ01

TTD912TXN    TTD914N    TTV710N    TTID19



TTX01

TTZ01

TTPS09E    TTPC09    TTM03



TTXF05

TTZ01

**Hét MEGA MASTER TOOLSET model 1011**  
**The Tradional for The professional**



**TCMM1011NV**

- Professionele kwaliteit voor de professioneel
- Super compleet toolset in de **TT KUNSTSTOF trays**.
- Geleverd in de TOOL STORAGE STACK met 16 laden breedte 70cm
- 100% uittrekbare lades op kogellager-geleidingen.
- Met sleutelslot en 2 vaste en 2 draaibare 125mm wielen.
- Professionele rubber beklede handgreep.

Order nr.  
 Orig. nr.  
 Prijs

122390120  
 TCMM1011NV  
 3649.00

€



TTPS09E

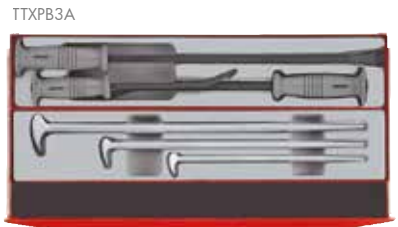

TTXPB3A



TTMDP

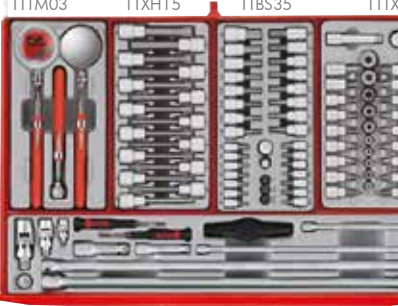

TTM03



TT6506



TTOS16



TTHP08



TTD00

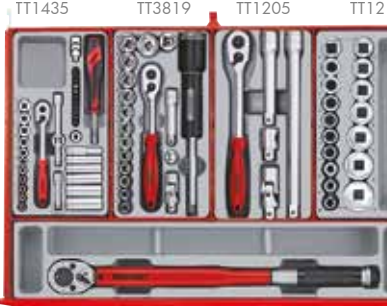

TT1435



TTD02T99

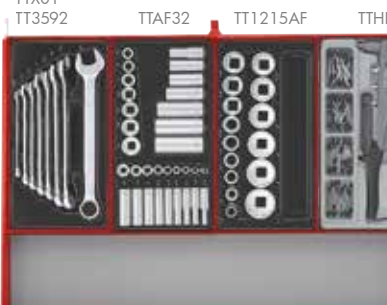

TTX01



TTSR04



TTNF12



TTX00



TTD912TXN

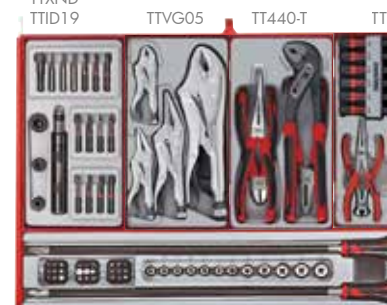

TTID19



TTXF05



TTMD74

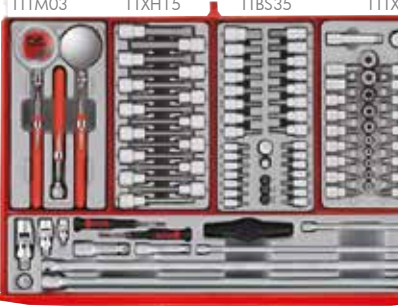

TTX03



TT6010M



TT9116N



TTD01



TT474-7



TTX07



TTD914N

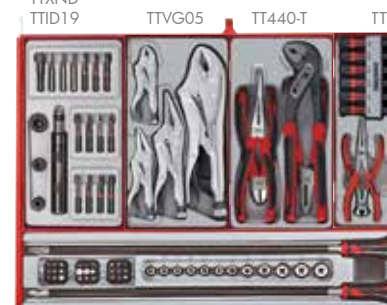

TTM16

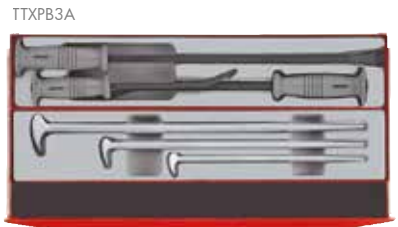

TTMD12D



TTB53

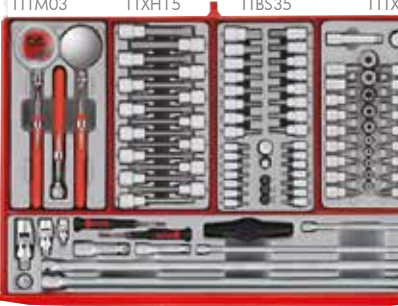

TTX15



TT1236



TTX23



**LED zaklamp pocket model  
180 + 170 lumen**

- 4 FRONT LED lampen van 180 lumen
- 1 TOP LED lamp van 170 lumen
- Batterij voor een autonomie van 3 uur
- Oplaadbaar via micro USB laadpoort
- Inclusief USB - micro USB kabel
- Ook beschikbaar in display van 12 stuks

<b>Order nr.</b>		<b>801106023</b>	<b>801107062</b>
Orig. nr.		WL0030S	WL0030SDIS
Lichtsterkte	lumen	180 + 170	-
Afmetingen (l x b x h)	mm	36 x 20 x 175	-
<b>Prijs</b>	€	<b>15.90</b>	<b>178.00</b>



**LED Inspectielamp PROFI met toplicht  
500 + 170 lumen**

- FRONT LED lamp van 5 W / 500 lumen
- TOP LED lamp van 2 W / 170 lumen
- Supersterke magnetische basis
- Herlaadbare 3,7 V, 2500 mAh Lithium batterij
- Inclusief USB - micro USB kabel
- Ook beschikbaar in display van 10 stuks

<b>Order nr.</b>		<b>801106010</b>	<b>801106011</b>
Orig. nr.		WL0010S	WL0010SDIS
Lichtsterkte	lumen	500 + 170	-
Afmetingen (l x b x h)	mm	60 x 35 x 205	-
<b>Prijs</b>	€	<b>26.90</b>	<b>247.00</b>



**LED inspectielamp SLIM met toplicht  
1000 + 200 lumen**

- FRONT LED lamp van 10 W / 1000 lumen
- TOP LED lamp van 2 W / 200 lumen
- Volledig inklapbaar, dimbaar met 3 posities
- Smalle en lange hals om diep te verlichten in smalle openingen zonder storende schaduwen
- Herlaadbare 3,7 V, 2500 mAh Lithium batterij
- Magnetische basis & led laadindicator
- Inclusief USB - micro USB kabel
- Ook beschikbaar in display van 10 stuks

<b>Order nr.</b>		<b>801106025</b>	<b>801107063</b>
Orig. nr.		WLK0018F	WLK0018FDIS
Lichtsterkte	lumen	1000 + 200	-
Afmetingen (l x b x h)	mm	50 x 50 x 370	-
<b>Prijs</b>	€	<b>23.90</b>	<b>210.00</b>



**Handlamp 1000 + 350 lumen**

- Compact magnetische en dimbare handlamp
- Herlaadbare 3,7 V, 2500 mAh Lithium batterij met USB-C laadpoort
- Ook beschikbaar in een display van 10 stuks

<b>Order nr.</b>		<b>801106071</b>	<b>801107066</b>
Orig. nr.		WL230	WL230DIS
Lichtsterkte	lumen	1000 + 350	-
Autonomie	h	10	-
Oplaadtijd	h	3,5	-
<b>Prijs</b>	<b>€</b>	<b>20.50</b>	<b>188.00</b>



**LED handlamp 220 lumen met powerbank functie**

- 180° draaibare basis voorzien van een krachtige magneet
- Riemclip en draaibare haak
- Eenvoudige hantering dankzij zacht rubber
- Ingebouwde powerbank met USB aansluiting
- Herlaadbare 3,7 V, 1800 mAh Lithium batterij met micro USB laadpoort
- Ook beschikbaar in een display van 12 stuks

<b>Order nr.</b>		<b>801106070</b>	<b>801107065</b>
Orig. nr.		WL220	WL220DIS
Lichtsterkte	lumen	220	-
Autonomie	h	3	-
Oplaadtijd	h	3	-
<b>Prijs</b>	<b>€</b>	<b>15.90</b>	<b>182.00</b>

Comfortabele hoofdband



180° instelbare lichtbundel



**Hoofdlamp 300 lumen met herlaadbare batterij**

- Sensor voor handvrij in- en uitschakelen
- 3 lichtstanden: 100%, 50% en knipperend
- Herlaadbare 2000 mAh batterij met hoge prestatie
- IP44 waterdicht
- Ook beschikbaar in een display van 10 stuks

<b>Order nr.</b>		<b>801106028</b>	<b>801107064</b>
Orig. nr.		HL300	HL300DIS
Lichtsterkte	lumen	300	-
Spanning	V	3,7	-
Batterijcapaciteit	mAh	2000	-
Autonomie	h	3 - 6	-
Oplaadtijd	h	4,5	-
Lader	ja	-	-
Aantal		1	10
<b>Prijs</b>	<b>€</b>	<b>16.90</b>	<b>156.00</b>



2000 lumen



Inclusief bij LL200230

**LED striplamp 2000 lumen**

- Ideale verlichting voor bureau, werkbank, atelier, bestelwagens, boven machines, autoliften, ...
- Beschikbaar op 230 V en op 12 V
- Magnetische scharnieren meegeleverd

<b>Order nr.</b>		<b>801106048</b>	<b>801106055</b>
Orig. nr.		LL20012	LL200230
Lichtsterkte	lumen	2000	2000
Spanning	V	12	230
Lengte	mm	1000	1000
Lengte kabel	mm	500	500
<b>Prijs</b>	<b>€</b>	<b>74.90</b>	<b>86.50</b>

**Professionele stelling**

- Professioneel opbergrek in staal met 4 legborden in 8 mm spaanplaat
- Robuuste en stabiele stelling in professionele kwaliteit
- Draagvermogen per legbord: 600 of 800 kg
- Diepte van het rek: 400 of 600 mm
- Legborden kunnen per 80 mm in hoogte versteld worden
- Eenvoudig te assembleren
- Gepoederlakt stalen kader
- Enkel geschikt voor binnengebruik



4 legborden in 8 mm spaanplaat



Robuust en stabiel



In de hoogte verstelbaar



Order nr.	Orig. nr.	Draagvermogen / legbord	Totaal draagvermogen	Gewicht	Afmetingen (l x b x h)	Prijs
856001058	RA600	600	2.400	24,00	1.000 x 400 x 2.000	99.90
856001060	RA840	800	3.200	59,00	2.000 x 400 x 2.000	219.00
856001062	RA860	800	3.200	71,00	2.000 x 600 x 2.000	239.00

**Kantelhek breedte 1632 – 2000 - 2800 m** NEW

Voor een veilige toegang tot verdiepingen, mezzanines en tussenvloeren. Volledige stalen constructie. Eenvoudig manueel kantelen zonder mechanische hulp.

- Nuttige diepte : 1.915mm
- Nuttige hoogte onder het hek: 2032 mm



Order nr.	Orig. nr.	Breedte	Gewicht	Afmetingen (l x b x h)	Prijs
758701101	KTH1620	1.632	1.915	2.032	630.00
758701102	KTH2020	2.000	1.915	2.032	695.00
758701103	KTH2820	2.800	1.915	2.032	945.00

**Professionele stelling**

**NEW**

- Veelzijdige, robuuste stellingen
- Industriële stalen constructie met 4 legborden in spaanplaat
- Draagvermogen 600 kg / 800 kg
- Diepte van het rek: 430 of 610 mm
- Dankzij de dubbel geperforeerde, stapelbare staanders kunnen meerdere units aan elkaar worden gekoppeld
- De duurzame poedercoating is bestand tegen roest en krassen
- De legplanken zijn verstelbaar in stappen van 75 mm



**ONTDEK ONS  
UITGEBREID GAMMA**  
www.vynckier.biz



Order nr.		1	2
Orig. nr.		<b>856001072</b> ●	<b>856001073</b> ●
Draagvermogen / legbord	kg	RAS100 600	RAS200 800
Totaal draagvermogen	kg	2.400	3.200
Gewicht	kg	38,00	80,00
Afmetingen (l x b x h)	mm	1.045 x <b>430</b> x 1.830	1.955 x <b>610</b> x 1.830
<b>Prijs</b>	<b>€</b>	<b>149.00</b>	<b>289.00</b>

## AUTOMATISCHE PNEUMATISCHE VERFPISTOOLREINIGER ATEX

Dit toestel reinigt tot 2 verfpistolen en 2 bekertjes gelijktijdig.  
Geschikt voor zowel water- als solventgedragen verven.  
Heel eenvoudig, gebruiksvriendelijk en duurzaam product

NEW



- Uiterust met een onderhoudsarme pneumatische membraanpomp (diafragma).
- Voorzien van een timer voor een cyclus op maat (tot max. 5 min).
- Ruime polyethyleen tank voor 19 liter reinigingsvloeistof.
- Hoog vloeistofdebiet van 19 l/min voor een grondig resultaat.
- Werkt efficiënt op een luchtdebiet van 60-110 l/min (werkdruk 3-4 bar).
- Volledig pneumatisch (geen stroom); ATEX en CE gecertificeerd met automatische stop bij opening van het deksel
- Gesloten circulatiesysteem voor hergebruik van het spoelmiddel.
- Geleverd inclusief drukregelaar en aardingskabel.

<b>Order nr.</b>		<b>754750250</b> ●
Orig. nr.		PNW9001
Werkdruk	bar	3 - 4
Afmetingen (l x b x h)	mm	650 x 470 x 1100
Gewicht	kg	35,00
<b>Prijs</b>	<b>€</b>	<b>1679.00</b>



Bovenaanzicht van de spoelbak met 2 houders voor verfpistolen en 2 voor verfbekers.



Detail van membraanpomp en drukregelaar.